

# TRÅDFRI

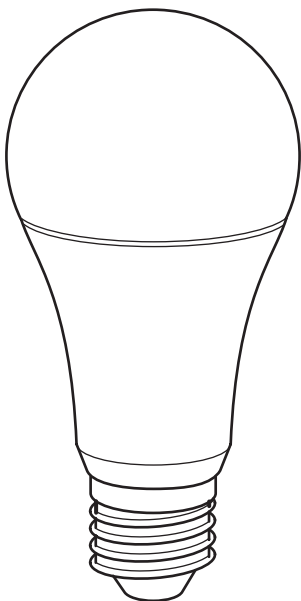

Design and Quality  
IKEA of Sweden

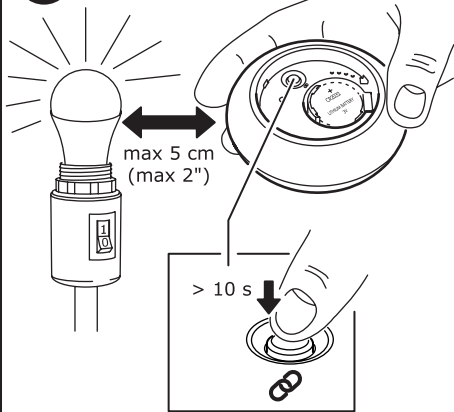
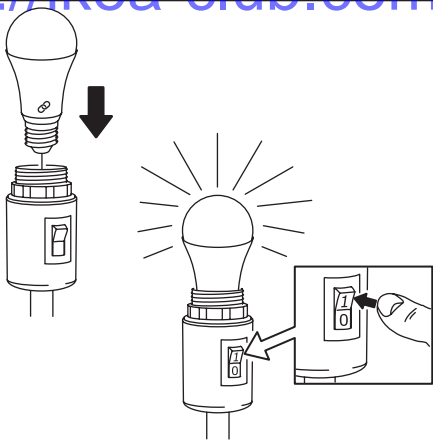

<http://ikea-club.com>

<b>ENGLISH</b>	<b>6</b>
<b>DEUTSCH</b>	<b>7</b>
<b>FRANÇAIS</b>	<b>8</b>
<b>NEDERLANDS</b>	<b>9</b>
<b>DANSK</b>	<b>10</b>
<b>ÍSLENSKA</b>	<b>11</b>
<b>NORSK</b>	<b>12</b>
<b>SUOMI</b>	<b>13</b>
<b>SVENSKA</b>	<b>14</b>
<b>ČESKY</b>	<b>15</b>
<b>ESPAÑOL</b>	<b>16</b>
<b>ITALIANO</b>	<b>17</b>
<b>MAGYAR</b>	<b>18</b>
<b>POLSKI</b>	<b>19</b>
<b>EESTI</b>	<b>20</b>
<b>LATVIEŠU</b>	<b>21</b>
<b>LIETUVIŲ</b>	<b>22</b>
<b>PORTUGUÊS</b>	<b>23</b>
<b>ROMÂNÀ</b>	<b>24</b>

<b>SLOVENSKY</b>	<b>25</b>
<b>БЪЛГАРСКИ</b>	<b>26</b>
<b>HRVATSKI</b>	<b>27</b>
<b>ΕΛΛΗΝΙΚΑ</b>	<b>28</b>
<b>РУССКИЙ</b>	<b>29</b>
<b>SRPSKI</b>	<b>30</b>
<b>SLOVENŠČINA</b>	<b>31</b>
<b>TÜRKÇE</b>	<b>32</b>
<b>عربي</b>	<b>33</b>

### **ADD LIGHT SOURCES TO YOUR STEERING DEVICE:**

Before you can use your light source you'll need to pair it with a steering device.

To add more light sources, just repeat the steps below:

1. Make sure that your light source is installed and the main power switch is turned on.
2. Hold the steering device close to the light source you want to add (no more than 5 cm away).
3. Press and hold the pairing button  for at least 10 seconds. A red light will shine steadily on the steering device. Your light source will begin to dim and finally flash one time to indicate that it has been successfully paired.

Up to 10 light sources can be paired with 1 steering device.

Make sure to pair them one at a time. If the light sources are close to each other, disconnect those that have already been paired from the main power switch.

### **CAUTION:**

Do not use with wired dimmers. Only controllable by IKEA Smart lighting products.

### **RESET YOUR DEVICE**

Toggle the main switch 6 times.

### **TECHNICAL DATA**

**Operating frequency:** 2405-2480Mhz

**Output power:** 14 dBm



The crossed-out wheeled bin symbol indicates that the item should be disposed of separately from household waste. The item should be handed in for recycling in accordance with local environmental regulations for waste disposal. By separating a marked item from household waste, you will help reduce the volume of waste sent to incinerators or land-fill and minimize any potential negative impact on human health and the environment. For more information, please contact your IKEA store.

## HINZUFÜGEN VON LICHTQUELLEN ZU IHRER FERNBEDIENUNG:

Bevor Sie Ihre Lichtquelle verwenden können, müssen Sie sie mit einer Fernbedienung koppeln.

Um weitere Lichtquellen hinzuzufügen, wiederholen Sie einfach die unten beschriebenen Schritte.

1. Vergewissern Sie sich, dass Ihre Lichtquelle installiert ist und dass der Hauptnetzschalter eingeschaltet ist.
2. Halten Sie die Fernbedienung nahe an die Lichtquelle, die Sie hinzufügen möchten (nicht weiter als 5 cm entfernt).
3. Drücken Sie die Pairing-Taste  und halten Sie sie mindestens 10 Sekunden lang gedrückt. Auf der Fernbedienung leuchtet ein rotes Licht. Ihre Lichtquelle beginnt einmal zu dimmen und zu blinken, um das erfolgreiche Pairing anzuzeigen.

Mit 1 Fernbedienung können bis zu 10 Lichtquellen gepaart werden.

Die Paarungen müssen nacheinander durchgeführt werden. Wenn die Lichtquellen nahe beieinander liegen, trennen Sie die bereits gepaarten von der Stromversorgung.

### VORSICHT:

Nicht mit Kabeldimmern verwenden. Steuerung nur mit IKEA Smart Beleuchtungsprodukten möglich.

### ZURÜCKSETZEN IHRES GERÄTS

Schalten Sie den Netzschalter 6 Mal ein und aus.

### TECHNISCHE DATEN

**Betriebsfrequenz:** 2405-2480 Mhz

**Ausgangsleistung:** 14 dBm



Das Symbol mit der durchgestrichenen Abfalltonne bedeutet, dass das Produkt getrennt vom Haushaltsabfall entsorgt werden muss. Das Produkt muss gem. der örtlichen Entsorgungsvorschriften der Wiederverwertung zugeführt werden. Durch separate Entsorgung des Produkts trägst du zur Minderung des Verbrennungs- oder Deponieabfalls bei und reduzierst eventuelle negative Einwirkungen auf die menschliche Gesundheit und die Umwelt. Weitere Informationen im IKEA Einrichtungshaus.

### **AJOUTER DES SOURCES LUMINEUSES À VOTRE DISPOSITIF DE COMMANDE :**

Avant d'ajouter votre source lumineuse, vous devez l'appairer à un dispositif de commande.

Pour ajouter d'autres sources lumineuses, répétez simplement les étapes ci-dessous :

1. Assurez-vous que votre source lumineuse est installée et que l'interrupteur d'alimentation principal est activé.
2. Maintenez le dispositif de commande à proximité de la source lumineuse à ajouter (à une distance maximale de 5 cm).
3. Maintenez le bouton d'appairage  enfoncé pendant au moins 10 secondes. Un voyant rouge s'allume en continu sur le dispositif de commande. Votre source lumineuse commence à faiblir et clignote enfin une fois pour indiquer qu'elle a bien été appairée.

Vous pouvez appairer jusqu'à 10 sources lumineuses à 1 dispositif de commande.

Veillez à les appairer un par un. Si les sources lumineuses sont proches les unes des autres, mettez hors tension celles qui ont déjà été appairées.

### **MISE EN GARDE :**

Ne pas utiliser avec des variateurs de lumière câblés. Contrôlable uniquement par les produits d'éclairage IKEA Smart.

### **RÉINITIALISER VOTRE DISPOSITIF**

Activez/désactivez l'interrupteur principal 6 fois.

### **DONNÉES TECHNIQUES**

**Fréquence de fonctionnement :** 2 405-2 480 Mhz

**Puissance de sortie :** 14 dBm



Le pictogramme de la poubelle barrée indique que le produit doit faire l'objet d'un tri. Il doit être recyclé conformément à la réglementation environnementale locale en matière de déchets. En triant les produits portant ce pictogramme, vous contribuez à réduire le volume des déchets incinérés ou enfouis, et à diminuer tout impact négatif sur la santé humaine et l'environnement. Pour plus d'information, merci de contacter votre magasin IKEA.



### **LICHTBRONNEN AAN JE BESTURING TOEVOEGEN:**

Voordat je jouw lichtbron kunt gebruiken, moet je deze koppelen aan je besturing.

Wanneer je meer lichtbronnen wilt toevoegen, herhaal je gewoon de onderstaande stappen:

1. Zorg dat je lichtbron is geïnstalleerd en dat de lichtsakelaar aan staat.
2. Houd de besturing dicht bij de lichtbron die je wilt toevoegen (niet meer dan 5 cm verwijderd).
3. Druk op de koppelknop  en houd deze ten minste 10 seconden ingedrukt. Op de besturing zal een rood lampje gaan branden. Je lichtbron zal gaan dimmen en uiteindelijk één keer knipperen om aan te geven dat de koppeling geslaagd is.

Je kunt tot 10 lichtbronnen koppelen aan één besturing.

Zorg dat je ze één voor één koppelt. Mochten de lichtbronnen dicht bij elkaar staan/hangen, sluit dan degene die al gekoppeld zijn van de aan-/uitschakelaar af.

### **WAARSCHUWING:**

Gebruik geen dimmers met bedrading. Alleen regelbaar door IKEA Smart lighting producten.

### **DE BESTURING RESETTEN**

Schakel de hoofdschakelaar 6 keer heen en weer.

### **TECHNISCHE DATA**

**Zend-/ontvangstfrequentie:** 2405-2480 Mhz

**Uitgangsvermogen:** 14 dBm



Het symbool met de doorgestreepte vuilnisbak op wieltjes geeft aan dat het product gescheiden van het huishoudelijk afval moet worden aangeboden. Het product moet worden ingeleverd voor recycling in overeenstemming met de plaatselijke milieuvorschriften voor afvalverwerking. Breng het naar de plaatselijke milieustraat of het dichtstbijzijnde IKEA woonwarenhuis. Door producten met dit symbool te scheiden van het huishoudelijk afval, help je de hoeveelheid afval naar verbrandingsovens of stortplaatsen te verminderen en eventuele negatieve invloeden op de volksgezondheid en het milieu te minimaliseren. Voor meer informatie neem contact op met IKEA.

### SÅDAN TILFØJES LYSKILDER TIL STYREENHEDEN:

Før du kan bruge lyskilden, skal du parre den med en styreenhed.

Du kan tilføje flere lyskilder ved at gentage nedenstående trin:

1. Sørg for, at lyskilden er monteret, og der er tændt for stikkontakten.
2. Hold styreenheden tæt på den lyskilde, du vil tilføje (højst 5 cm væk).
3. Hold parringsknappen  inde i mindst 10 sekunder. En rød indikatorlampe på styreenheden lyser. Lyskilden dæmpes og blinker til slut én gang, hvilket angiver, at den er blevet parret.

Du kan parre op til 10 lyskilder med 1 styreenhed.

Sørg for at parre dem en ad gangen. Hvis lyskilderne sidder tæt på hinanden, skal du slukke for strømmen til de lyskilder, der allerede er blevet parret.

### FORSIGTIG!

Må ikke anvendes sammen med ledningsforbundne lysdæmpere. Må kun anvendes sammen med IKEA Smart Lighting-produkter.

### NULSTIL ENHEDEN

Tænd og sluk på afbryderen 6 gange.

### TEKNISKE DATA

**Driftsfrekvens:** 2.405-2.480 MHz

**Udgangseffekt:** 14 dBm



Symbolet med den overkrydsede affaldsspand på hjul angiver, at produktet skal bortskaffes adskilt fra husholdningsaffald. Produktet skal indleveres til genbrug i henhold til den lokale miljølovgivning for bortskaffelse af affald. Ved at adskille produktet fra husholdningsaffald hjælper du med at reducere den mængde affald, der sendes til forbrænding eller på lossepladsen, og minimerer eventuelle negative indvirkninger på menneskers sundhed og miljøet. Kontakt det nærmeste IKEA varehus for at få flere oplysninger.

### **Bættu ljósum við stjórnþækið:**

Áður en þú getur notað ljósið þarftu að para það við stjórnþæki.

Til að bæta við fleiri ljósum skaltu endurtaka neðangreind skref:

1. Gakktu úr skugga um að ljósgjafinn sé uppsettur og kveikt sé á meginafgjafa.
2. Haltu fjarstýringunni nálægt ljósgjafanum sem þú vilt bæta við (ekki meira en 5 cm fjarlægð).
3. Ýttu og haltu pörunarhnappinum inni  í a.m.k. 10 sekúndur. Rautt ljós lýsir stöðugt á fjarstýringunni. Ljósið verður dimmara og byrjar að blikka einu sinni til að gefa til kynna að það hafi verið parað.

Hægt er að para allt að 10 ljós með einu stjórnþæki.

Passaðu að para eitt í einu. Ef ljósgjafarnir eru nálægt hver öðrum skaltu aftengja þá sem hafa þegar verið paraðir frá meginafgjafanum.

### **VARÚÐ:**

Ekki nota dimmara með snúru. Aðeins hægt að stjórna með Smart lighting búnaði frá IKEA.

### **ENDURSTILLA TÆKIÐ**

Slökktu og kveiktu á aðalrofanum 6 sinnum.

### **TÆKNILÝSING**

**Vinnslutíðni:** 2405-2480Mhz

**Útgangsafl:** 14 dBm



Táknið með mynd af ruslatunnu með krossi yfir þýðir að ekki má farga vörunni með venjulegu heimilissorpi. Vörunni þarf að skila í endurvinnslu eins og lög gera ráð fyrir á hverjum stað fyrir sig. Með því að henda slíkum vörum ekki með venjulegu heimilissorpi hjálpar þú til við að draga úr því magni af úrgangi sem þarf að brenna eða nota sem landfyllingu og lágmarkar möguleg neikvæð áhrif á heilsu fólks og umhverfið. Þú færð nánari upplýsingar í IKEA versluninni.

### LEGG TIL LYSKILDER I STYREENHETEN:

Før du kan bruke lyskilden, må du koble den sammen med en styreenhet.

Gjenta fremgangsmåten for å legge til flere lyskilder:

1. Sørg for at lyskilden er montert og koblet til strøm.
2. Hold styreenheten i nærheten av lyskilden du skal legge til (ikke mer enn 5 cm unna).
3. Hold inne sammenkoblingsknappen  i minst ti sekunder. Det vil lyse et rødt lys på styreenheten. Lyskilden vil dempes, og til slutt blinker den en gang for å bekrefte at den har blitt koblet til.

Inntil ti lyskilder kan kobles sammen med en styreenhet.

De må kobles til en om gangen. Hvis lyskildene er i nærheten av hverandre, må du koble fra strømmen til de som allerede er koblet sammen med styreenheten.

### ADVARSEL:

Må ikke brukes med kablet dimmer. Kan kun styres av IKEA Smart Lighting-produkter.

### TILBAKESTILLE ENHETEN

Slå av og på hovedbryteren seks ganger.

### TEKNISK INFORMASJON

**Arbeidsfrekvens:** 2405–2480Mhz

**Utgangseffekt:** 14 dBm



Symbolet viser en søppeldunk med et kryss over. Dette betyr at produktet ikke skal kastes i søpla, men holdes atskilt fra husholdningsavfallet.

Produktet skal leveres til resirkulering i henhold til lokale ordninger for kildesortering. Informasjon om løsningen i din kommune finner du på [www.sortere.no](http://www.sortere.no). Ved å holde produktet atskilt fra ordinært husholdningsavfall, hjelper du med å unngå potensiell negativ virkning på menneskers helse og miljøet. For mer informasjon, vennligst kontakt nærmeste IKEA-varehus.

**VALONLÄHTEIDEN LISÄÄMINEN  
ETÄOHJAUSLAITTEeseen:**

Valonlähde ei toimi, ennen kuin se on liitetty pariaksi etäohjauslaitteen kanssa.

Valonlähteiden lisääminen:

1. Varmista, että valonlähde on asennettu ja virta on kytketty päälle.
2. Pidä etäohjauslaitetta liitettävän valonlähteen lähellä (korkeintaan 5 cm päässä).
3. Paina pariliitäntäpainiketta  vähintään 10 sekuntia. Etäohjauslaitteessa palaa kiinteä punainen merkkivalo. Valonlähde alkaa himmentyä ja vilkahtaa kerran osoittaen, että pariliitäntä on suoritettu onnistuneesti.

Yhteen etäohjauslaitteeseen voi liittää enintään 10 valonlähdettä.

Muista tehdä pariliitäntä jokaiselle valonlähteelle erikseen. Jos valonlähteet ovat lähellä toisiaan, katkaise jo liitettyjen valonlähteiden virransaanti pääkatkaisijasta.

**VAROITUS:**

Älä käytä langallisten himmentimien kanssa. Ohjaus toimii vain IKEA Smart -valaisintuotteissa.

**LAITTEEN OLETUSASETUSTEN PALAUTTAMINEN**

Paina pääkatkaisijaa 6 kertaa.

**TEKNISET TIEDOT**

**Toimintataajuus:** 2405-2480 Mhz

**Lähetysteho:** S14 dBm



Rastitettu jäteastiasymboli ilmaisee, että tuotetta ei saa hävittää kotitalousjätteen joukossa. Kun hävität tuotteen, vie se asianmukaiseen keräys- tai kierrätyspisteeseen. Huolehtimalla tällä merkillä varustetun laitteen asianmukaisesti kierrätykseen vähennät kaatopaikalle päätyvän jätteen määrää ja mahdollisia ympäristölle ja terveydelle aiheutuvia haittoja. Lisätietoja lähimmästä IKEA-tavaratalosta.

### LÄGGA TILL LJUSKÄLLOR TILL STYRENHETEN:

Innan du kan börja använda din ljuskälla måste den parkopplas med en styrenhet.

För att lägga till fler ljuskällor, upprepa bara stegen nedan:

1. Se till att ljuskällan har installerats och att huvudströmbrytaren är påslagen.
2. Håll styrenheten nära den ljuskälla som du vill lägga till (avståndet får vara högst 5 cm).
3. Tryck på och håll in parkopplingsknappen  i minst 10 sekunder. En röd lampa lyser med fast sken på styrenheten. Din ljuskälla dimras och blinkar till en gång för att indikera att parkopplingen lyckades.

Det går att parkoppla upp till 10 ljuskällor med 1 styrenhet.

Se till att du parkopplar en ljuskälla i taget. Om ljuskällorna befinner sig för nära varandra, koppla från de som redan har parkopplats från huvudströmbrytaren.

### FÖRSIKTIGHET:

Använd inte tillsammans med trådkopplade dimrar. Kan endast styras av produkter ur IKEA Smart Lighting-serien.

### ÅTERSTÄLLNING AV ENHETEN

Slå på/av huvudströmbrytaren 6 gånger.

### TEKNISKA DATA

**Arbetsfrekvens:** 2405–2480 Mhz

**Signalstyrka:** 14 dBm



Symbolen med den överkorsade soptunnan betyder att produkten ska kasseras separat från hushållsavfall. Produkten ska lämnas in för återvinning enligt lokala regler för avfallshantering. Genom att kassera en märkt produkt separat från hushållsavfallet bidrar du till att reducera mängden avfall som skickas till förbränning eller deponi och minimerar varje potentiell negativ påverkan på mänsklig hälsa och miljön. För mer information, vänligen kontakta ditt IKEA varuhus.

### **PŘIDEJTE ZDROJE SVĚTLA KE SVÉMU OVLÁDACÍMU ZAŘÍZENÍ:**

Než budete moci používat zdroj světla, musíte jej spárovat s ovládacím zařízením.

Chcete-li přidat další zdroje světla, opakujte kroky uvedené níže.

1. Ujistěte se, že zdroj světla je nainstalován a že je zapnutý hlavní spínač napájení.
2. Podržte ovládací zařízení v blízkosti zdroje světla, který chcete přidat (maximálně 5 cm od něj).
3. Stiskněte a podržte párovací tlačítko  alespoň 10 sekund. Rozsvítí se trvale červená kontrolka na ovládacím zařízení. Zdroj světla se začne stmívat a nakonec jednou blikne, čímž signalizuje, že byl úspěšně spárován.

S jedním ovládacím zařízením je možné spárovat až 10 zdrojů světla.

Ujistěte se, že je spárujete postupně. Pokud se zdroje světla nacházejí v blízkosti u sebe, odpojte ty, které již byly spárovány od hlavního spínače napájení.

### **UPOZORNĚNÍ:**

Nepoužívejte se stmívači zapojeným kabelem. Používejte pouze pro ovládání osvětlení řady IKEA Smart Lighting.

### **RESETUJTE ZAŘÍZENÍ**

6krát přepněte hlavní spínač.

### **TECHNICKÉ ÚDAJE**

**Provozní frekvence:** 2405-2480 MHz

**Výstupní výkon:** 14 dBm



Symbol přeškrtnutého kontejneru označuje, že tento výrobek musí být likvidován odděleně od běžného domácího odpadu. Výrobek by měl být odevzdán k recyklaci v souladu s místními předpisy pro nakládání s odpadem. Oddělením označeného výrobku z komunálního odpadu, pomůžete snížit objem odpadů posílaných do spaloven nebo na skládku a minimalizovat případný negativní dopad na lidské zdraví a životní prostředí. Pro více informací, prosím, kontaktujte obchodní dům IKEA.

## **AÑADA FUENTES DE ILUMINACIÓN A SU DISPOSITIVO DE CONTROL**

Antes de poder utilizar su fuente de iluminación deberá emparejarla con un dispositivo de control.

Para añadir más fuentes de iluminación, simplemente repita estos pasos:

1. Asegúrese de que esté instalada la fuente de iluminación y encendido el interruptor de alimentación principal.
2. Coloque el dispositivo de control cerca de la fuente de iluminación que desea añadir (a una distancia no superior a 5 cm).
3. Mantenga pulsado el botón de emparejamiento  un mínimo de 10 segundos. Una luz roja permanecerá iluminada en el dispositivo de control. La fuente de iluminación comenzará a atenuarse y, finalmente, parpadeará una vez para indicar que se ha emparejado con éxito.

Se pueden emparejar hasta 10 fuentes de iluminación con un dispositivo de control.

Asegúrese de emparejarlas una a una. Si las fuentes de iluminación están cerca unas de otras, desconecte del interruptor de alimentación principal las que ya se hayan emparejado.

### **PRECAUCIÓN:**

No lo utilice con reguladores con cable. Solo puede controlarse con productos de iluminación inteligente de IKEA.

### **REINICIAR SU DISPOSITIVO**

Pulse el interruptor principal 6 veces.

### **DATOS TÉCNICOS**

**Frecuencia de funcionamiento:** 2405-2480 Mhz

**Potencia de salida:** 14 dBm



La imagen del cubo de basura tachado indica que el producto no debe formar parte de los residuos habituales del hogar. Se debe reciclar según la normativa local medioambiental de eliminación de residuos. Cuando separas los productos que llevan esta imagen, contribuyes a reducir el volumen de residuos que se incineran o se envían a vertederos y minimizas el impacto negativo sobre la salud y el medio ambiente. Para más información, ponte en contacto con tu tienda IKEA.



## COME AGGIUNGERE SORGENTI LUMINOSE AL DISPOSITIVO DI COMANDO

Per poter utilizzare la sorgente luminosa è necessario effettuarne l'accoppiamento con un dispositivo di comando.

Per aggiungere altre sorgenti luminose, basta ripetere i passi sotto indicati.

1. Verificare che la sorgente luminosa sia installata e che l'interruttore principale della corrente sia attivato.
2. Tenere il dispositivo di comando vicino alla sorgente luminosa che si desidera aggiungere (a una distanza non superiore a 5 cm).
3. Tenere premuto il pulsante dell'accoppiamento  per almeno 10 secondi. Sul dispositivo di comando rimane accesa una spia rossa. La sorgente luminosa inizia ad attenuarsi e infine lampeggia una volta per indicare che l'accoppiamento è stato effettuato correttamente.

Un dispositivo comando può essere accoppiato a un massimo di 10 sorgenti luminose.

Accoppiare una sorgente luminosa alla volta. Se le sorgenti luminose sono vicine tra loro, spegnere (scollegandole dall'interruttore principale della corrente) quelle che sono già state accoppiate.

### PRECAUZIONE:

Non utilizzare con dimmer cablati. Controllabile unicamente da prodotti di illuminazione intelligente IKEA.

### RIPRISTINO DELLE IMPOSTAZIONI DEL DISPOSITIVO

Premere l'interruttore 6 volte.

### DATI TECNICI

**Frequenza operativa:** 2405-2480 Mhz

**Potenza di emissione:** 14 dBm



Il simbolo del cassonetto barrato indica che il prodotto non può essere eliminato con i comuni rifiuti domestici. Il prodotto dev'essere riciclato nel rispetto delle norme ambientali locali per lo smaltimento dei rifiuti. Separando un prodotto contrassegnato da questo simbolo dai rifiuti domestici, aiuterai a ridurre il volume dei rifiuti destinati agli inceneritori o alle discariche, minimizzando così qualsiasi possibile impatto negativo sulla salute umana e sull'ambiente. Per saperne di più, contatta il negozio IKEA più vicino a te.

## FÉNYFORRÁSOK HOZZÁADÁSA A SZABÁLYZÓESZKÖZHÖZ:

A fényforrások használata előtt párosítania kell azokat egy szabályzóeszközzel.

További fényforrások hozzáadásához ismételje meg a következő lépéseket:

1. Győződjön meg arról, hogy a fényforrás be van szerelve, valamint a tápellátás be van kapcsolva.
2. Tartsa közel (5 cm-es távolságon belül) a szabályzóeszközt a hozzáadni kívánt fényforráshoz.
3. Nyomja meg és tartsa nyomva legalább 10 másodpercig a párosítás  gombot. A szabályzóeszközön folyamatosan világítani kezd a piros jelzőfény. A fényforrás fényereje csökkenni kezd, és végül egyszer villan. Ez jelzi, hogy a párosítás sikerült.

1 szabályzóeszközzel legfeljebb 10 fényforrás párosítható.

Fontos, hogy a párosításokat egyenként kell végrehajtani. Ha a fényforrások közel vannak egymáshoz, a főkapcsolóval kapcsolja ki azokat, amelyek párosítását már elvégezte.

### VIGYÁZAT:

Ne használjon vezetékes fényerőszabályzókat. Csak az IKEA Smart Lighting világítástechnikai termékek használhatók.

### AZ ESZKÖZ ALAPHELYZETBE ÁLLÍTÁSA

6-szor kapcsolja be- és ki az eszközt a főkapcsolóval.

### MŰSZAKI ADATOK

**Működési frekvencia:** 2405–2480 Mhz

**Kimeneti teljesítmény:** 14 dBm



Az áthúzott, kerek szemétközelet ábrázoló szimbólum azt jelzi, hogy a terméket a háztartási hulladéktól különválasztva kell elhelyezni. A terméket a helyi szabályozásnak megfelelően, újrahasznosítás céljából a megfelelő helyen kell leadni. Azzal, hogy az így jelölt termékeket a háztartási hulladéktól különválasztod, segítesz csökkenteni a hulladékkeletkezésbe kerülő vagy a földben elhelyezett szemét mennyiségét, ezzel minimalizálod az egészségre és a környezetre ártalmas lehetséges negatív hatásokat. További információkért kérjük, lépj kapcsolatba a legközelebbi IKEA áruházal!

## SPRZĘGANIE ŹRÓDEŁ ŚWIATŁA ZE STEROWNIKIEM:

Korzystanie ze źródeł światła wymaga uprzedniego powiązania ich ze sterownikiem.

Kolejne źródła światła dodaje się poprzez powtarzanie poniższej procedury.

1. Dopilnuj, żeby źródło światła było zainstalowane oraz aby jego włącznik był ustawiony w pozycji włączenia.
2. Zbliż sterownik do dodawanego źródła światła, na odległość nie większą niż 5 cm.
3. Wciśnij przycisk powiązania  i przytrzymaj go przez co najmniej 10 sekund. Czerwona kontrolka na sterowniku zacznie świecić światłem ciągłym. Dodawane źródło światła stopniowo zgaśnie, po czym jednokrotnie zamigocze, co zasygnalizuje pomyślne powiązanie ze sterownikiem.

Z pojedynczym sterownikiem powiązać można maksymalnie 10 źródeł światła.

Pamiętaj, aby poszczególne źródła światła dodawać jedno po drugim. Jeżeli źródła światła znajdują się blisko siebie, sukcesywnie odłączaj od zasilania te już powiązane.

## PRZESTROGA:

Nie używać z przewodowymi regulatorami światła.

Urządzenie jest zgodne tylko z produktami oświetleniowymi IKEA Smart.

## PRZYWRACANIE USTAWIEŃ FABRYCZNYCH URZĄDZENIA

Sześciokrotnie przestaw włącznik.

## PARAMETRY TECHNICZNE

**Częstotliwość pracy:** 2405–2480 MHz

**Moc wyjściowa:** 14 dBm



Przekreślony symbol kosza na odpady oznacza, że oznaczony produkt nie może być wyrzucany wraz ze zmieszanyymi odpadami komunalnymi z gospodarstwa domowego. Zużyty sprzęt elektryczny i elektroniczny należy przekazać do przetwarzania i recyklingu zgodnie z obowiązującymi w danym kraju przepisami ochrony środowiska dotyczącymi gospodarowania odpadami. Selektowna zbiórka odpadów m.in. z gospodarstw domowych przyczynia się do zmniejszenia ilości odpadów przekazanych na składowiska lub do spalarni oraz ograniczenia ich potencjalnego negatywnego wpływu na zdrowie ludzi i środowisko. Aby uzyskać więcej informacji, skontaktuj się z najbliższym sklepem IKEA.

### **VALGUSALLIKATE LISAMINE JUHTSEADMELE.**

Enne valgusallika kasutamist peate selle paarima juhtseadmega.

Valgusallikate lisamiseks lihtsalt korrake allpool loetletud samme.

1. Veenduge, et valgusallikas on paigaldatud ja peatoitelüliti sisse lülitatud.
2. Hoidke juhtseadet selle valgusallika lähedal, mida soovite lisada (mitte kaugemal kui 5 cm).
3. Vajutage ja hoidke paarimisnuppu  all vähemalt 10 sekundit. Punane tuli hakkab juhtseadmepüsivalt põlema. Teie valgusallikas hakkab hämarsuma ja lõpuks vilgub üks kord, mis tähendab, et see on edukalt paaritud.

Ühe juhtseadmega saab paarida kuni 10 valgusallikat.

Valgusallikaid tuleb paarida ühekaupa. Kui valgusallikad paiknevad üksteise lähedal, lülitage juba paaritud valgusallikad peatoitelülitist välja.

### **ETTEVAATUST!**

Mitte kasutada koos juhtmeühendusega valgusregulaatoritega. Juhtseade on mõeldud kasutamiseks ainult IKEA nutikate valgustitega.

### **SEADME LÄHTESTAMINE**

Lülitage pealüliti 6 korda.

### **TEHNILISED ANDMED**

**Talitlussagedus:** 2405–2480 Mhz

**Absoluutne väljundvõimsus:** 14 dBm



Läbikriipsutatud prügikasti märk tähendab, et toode tuleb hävitada olmeprügist eraldi. Toode tuleb viia ümbertöötluspunkti kooskõlas kohalike keskkonnakaitse regulatsioonidega, mis puudutavad jäätmekäitlust. Eraldades tähistatud toote olmeprügist, aitate vähendada jäätmete kogust, mis saadetakse põletusahju või prügimägedele ja minimeerite nii võimalikku negatiivset mõju inimeste tervisele ja keskkonnale. Täpsema info saamiseks võtke ühendust IKEA keskusega.

## PIEVIENOJIET GAISMAS AVOTUS STŪRES IERĪCI

Pirms gaismas avota lietošanas tas jāsavieno pāri ar stūres ierīci.

Lai pievienotu vēl citus gaismas avotus, vienkārši atkārtojiet tālāk minētās darbības.

1. Pārlicinieties, ka gaismas avots ir uzstādīts un galvenais elektrobarošanas slēdzis ir ieslēgts.
2. Turiet stūres ierīci tuvu gaismas avotam, ko vēlaties pievienot (ne tālāk par 5 cm).
3. Nospiediet un turiet savienošanas pāri pogu  vismaz 10 sekundes. Stūres ierīcē nepārtraukti degs sarkana gaisma. Gaismas avota spilgtums samazināsies, un beigās tas vienu reizi iemirgosies, norādot uz sekmīgu savienošanu pāri.

Ar 1 stūres ierīci var savienot pāri līdz 10 gaismas avotus.

Pārlicinieties, ka savienojat tos pāri pa vienam. Ja gaismas avoti atrodas tuvu viens otram, tad tos, kuri jau ir savienoti pāri, atvienojiet no galvenā elektrobarošanas slēdža.

## UZMANĪBU!

Nelietot ar gaismmaiņiem, kas savienoti ar vadiem. Vadāms tikai ar IKEA viedā apgaismojuma izstrādājumiem.

## IERĪCES ATIESTATĪŠANA

Pārslēdziet galveno slēdzi 6 reizes.

## TEHNISKIE DATI

**Darbības frekvence:** 2405–2480 Mhz

**Izejas jauda:** 14 dBm



Nosvītrotais atkritumu konteiners simbols norāda, ka prece jālikvidē atsevišķi no citiem sadzīves atkritumiem. Šī prece jānodod pārstrādei, ņemot vērā vietējos vides aizsardzības noteikumus, kas attiecas uz atkritumu apsaimniekošanu. Nošķirot marķēto preci no sadzīves atkritumiem, jūs palīdzēsiet samazināt atkritumu apjomu, kas nonāk atkritumu sadedzināšanas iekārtās vai atkritumu poligonos, tādējādi samazinot to potenciālo negatīvo ietekmi uz veselību un vidi. Sīkāka informācija IKEA veikalos.

## PRIDĖKITE ŠVIESOS ŠALTINIUS PRIE SAVO VALDYMO PRIETAISO

Prieš pradėdami naudotis šviesos šaltiniu, turėsite jį susieti su valdymo prietaisu.

Norėdami pridėti daugiau šviesos šaltinių, tiesiog atlikite toliau pateiktus nurodymus.

1. Įsitikinkite, kad jūsų šviesos šaltinis yra įdiegtas ir pagrindinis maitinimo jungiklis yra įjungtas.
2. Palaikykite valdymo prietaisą šalia šaltinio, kurį norite pridėti (ne daugiau kaip 5 cm atstumu).
3. Paspauskite ir palaikykite susiejimo mygtuką  bent 10 sekundžių. Valdymo prietaise nuolat švies raudona šviesa. Jūsų šviesos šaltinis patamsės ir galiausiai sumirksės vieną kartą, nurodydamas, kad buvo sėkmingai susietas.

Prie 1 valdymo prietaiso galima prijungti iki 10 šviesos šaltinių.

Įsitikinkite, kad susiejote juos vienu metu. Jeigu šviesos šaltiniai yra arti vienas kito, nuo pagrindinio maitinimo jungiklio atjunkite tuos, kurie jau buvo susieti.

## DĖMESIO!

Nenaudokite su laidiniais apšvietimo reguliatoriais. Valdomi tik IKEA intelektualaus apšvietimo produktų.

## IŠ NAUJO NUSTATYKITE SAVO PRIETAISĄ

Perjunkite pagrindinį jungiklį 6 kartus.

## TECHNINIAI DUOMENYS

**Veikimo dažnis:** 2405–2480 Mhz

**Išvesties galia:** 14 dBm



Perbraukto atliekų konteinerio simbolis reiškia, kad gaminių atliekų negalima tvarkyti kartu su kitomis buitinėmis atliekomis. Gaminys turi būti perdirbamas pagal šalies aplinkosaugos reikalavimus. Atskirdami taip pažymėtą gaminį nuo buitinių atliekų padėsite sumažinti atliekų kiekius išvežamus į sąvartynus ar deginimo vietas, ir galimą neigiamą poveikį žmogaus sveikatai bei gamtai. Daugiau informacijos jums suteiks parduotuvėje IKEA.

## PORTUGUÊS

### ADICIONAR FONTES DE LUZ AO SEU DISPOSITIVO DE DIREÇÃO:

Antes de utilizar a sua fonte de luz necessita de a emparelhar com um dispositivo de direção.

Para adicionais mais fontes de luz, repita os passos abaixo:

1. Certifique-se de que a sua fonte de luz está instalada e o interruptor de energia está ligado.
2. Mantenha o dispositivo de direção próximo da fonte de luz que pretende adicionais (no máximo a 5 cm de distância).
3. Pressione sem soltar o botão de emparelhamento  durante pelo menos 10 segundos. Uma luz vermelha irá acender a vermelho no dispositivo de direção. A sua fonte de luz irá começar a diminuir a intensidade e piscará uma vez para indicar que o emparelhamento foi concluído com êxito.

Podem ser emparelhadas com 1 dispositivo de direção até 10 fontes de luz.

Certifique-se de que as emparelha uma de cada vez. Se as fontes de luz estiverem próximo umas das outras, desligue no interruptor principal aquelas que já se encontram emparelhadas.

### ATENÇÃO:

Não utilizar com reguladores com fios. Apenas controlável por produtos de Iluminação Inteligente IKEA.

### REPOSIÇÃO DO DISPOSITIVO

Ligue e desligue o interruptor principal 6 vezes.

### DADOS TÉCNICOS

**Frequência de funcionamento:** 2405-2480 Mhz

**Potência de saída:** 14 dBm



O símbolo do caixote do lixo com o sinal de proibição indica que esse artigo deve ser separado dos resíduos domésticos convencionais. Deve ser entregue para reciclagem de acordo com as regulamentações ambientais locais para tratamento de resíduos. Ao separar um artigo assinalado dos resíduos domésticos, ajuda a reduzir o volume de resíduos enviados para os incineradores ou aterros, minimizando o potencial impacto negativo na saúde pública e no ambiente. Para mais informações, contacte a loja IKEA perto de si.

## ADĂUGAȚI SURSE DE LUMINĂ LA DISPOZITIVUL DE COMANDĂ:

Înainte de a putea folosi sursa de lumină, trebuie să o împerecheați cu un dispozitiv de comandă.

Pentru a adăuga mai multe surse de lumină, pur și simplu repetați pașii de mai jos:

1. Asigurați-vă că sursa de lumină este instalată și întrerupătorul principal este pornit.
2. Țineți dispozitivul de comandă aproape de sursa de lumină pe care doriți să o adăugați (la o distanță de cel mult 5 cm).
3. Apăsați și mențineți apăsat butonul de împerechere  timp de cel puțin 10 secunde. Pe dispozitivul de comandă va lumina în mod constant o lumină roșie. Sursa de lumină va scădea în intensitate și va clipi o dată la final pentru a indica faptul că împerecherea a avut loc cu succes.

La 1 dispozitiv de comandă pot fi împerecheate cel mult 10 surse de lumină.

Asigurați-vă că le împerecheați pe rând. Dacă sursele de lumină sunt aproape una de alta, deconectați-le de la întrerupătorul principal pe cele care au fost deja împerecheate.

### ATENȚIE:

A nu se utiliza cu variatoare pe cablu. Comanda se poate realiza numai cu produse de iluminat IKEA Smart.

### RESETAREA DISPOZITIVULUI

Comutați întrerupătorul principal de 6 ori.

### DATE TEHNICE

**Frecvența de operare:** 2405-2480 Mhz

**Putere la ieșire:** 14 dBm



Simbolul indica faptul ca produsul trebuie sa fie sortat separat de gunoiul menajer. Produsul respectiv trebuie sa fie predat pentru reciclare in conformitate cu reglementarile locale cu privire la sortarea deșeurilor. Sortând în mod corect deșeurile, vei contribui la reducerea volumului de deșeuri ce urmează a fi arse sau trimise la groapa de gunoi și la minimizarea potențialului impact negativ asupra oamenilor și mediului. Poți afla mai multe informații la magazinul IKEA.



### PRIRADENIE SVETELNÝCH ZDROJOV K REGULÁTORU:

Pred použitím svetelných zdrojov ich najprv musíte spárovať s regulátorom.

Pre priradenie viacerých svetelných zdrojov opakujte nasledujúce kroky:

1. Uistite sa, že svetelný zdroj je zapojený a hlavný spínač je v zapnutej polohe.
2. Regulátor držte v blízkosti svetelného zdroja, ktorý chcete priradiť (maximálne v 5 cm-vej vzdialenosti).
3. Stlačte a podržte párovacie tlačidlo  najmenej po dobu 10 sekúnd. Na regulátore nepretržite svieti červené svetlo. Svetelný zdroj sa začne stemňovať a nakoniec jedenkrát blikne, čím naznačuje, že párovanie bolo úspešné.

S jedným regulátorom možno spárovať až 10 svetelných zdrojov.

Spárovanie vykonajte po jednom. Ak sú svetelné zdroje blízko k sebe, už spárované zdroje odpojte od hlavného elektrického vypínača.

### POZOR:

Nepoužívajte drôtové regulátory intenzity svietenia. Používať sa smie len svetelná technika IKEA Smart Lighting.

### RESETOVANIE PRÍSTROJA

Hlavný vypínač zapnite a vypnite šesťkrát za sebou.

### TECHNICKÉ ÚDAJE

**Prevádzková frekvencia:** 2405–2480 Mhz

**Výstupný výkon:** 14 dBm



Symbol preškrtnutého kontajnera označuje, že tento výrobok musí byť zlikvidovaný oddelene od bežného domáceho odpadu. Výrobok by mal byť odovzdaný na recykláciu v súlade s miestnymi predpismi pre nakladanie s odpadom. Oddelením označeného výrobku z komunálneho odpadu, pomôžete znížiť objem odpadu posielaného do spaľovni alebo na skládku a minimalizovať prípadný negatívny dopad na ľudské zdravie a životné prostredie. Pre viac informácií, prosím, kontaktujte obchodný dom IKEA.

## ДОБАВЯНЕ НА СВЕТИННИ ИЗТОЧНИЦИ КЪМ УСТРОЙСТВО ВИ ЗА УПРАВЛЕНИЕ:

Преди да можете да използвате светлинен източник, ще трябва да го сдвоите с устройство за управление. За да добавите повече светлинни източници, просто повторете стъпките по-долу:

1. Уверете се, че вашият светлинен източник е монтиран и главният ключ захранване е включен.
2. Задръжте устройството за управление близо до светлинния източник, който желаете да прибавите (на не по-далеч от 5 см).
3. Натиснете и задръжте бутона за сдвояване  за най-малко 10 секунди. Върху устройството за управление ще светне за постоянно червена лампа. Светлината от светлинния ви източник ще започне да отслабва и накрая ще премига веднъж, за да покаже, че той е успешно сдвоен.

С 1 устройство за управление могат да бъдат сдвоявани до 10 светлинни източници.

Уверявайте се, че ги сдвоявате един по един. Ако светлинните източници са близо един до друг, разединете тези, които вече са били сдвоени, от главния ключ захранване.

## ПРЕДУПРЕЖДЕНИЕ:

Не използвайте с жични димери. Може да бъде управлявано само от осветителните продукти IKEA Smart.

## ЗАНУЛЕТЕ УСТРОЙСТВОТО СИ

Изключете и включете главния ключ 6 пъти.

## ТЕХНИЧЕСКИ ДАННИ

**Работна честота:** 2405-2480Mhz

**Изходяща мощност:** 14 dBm



Символът със задраскан кош за отпадъци означава, че артикулет следва да се изхвърли отделно от битовите отпадъци. Артикулет трябва да бъде предаден за рециклиране в съответствие с местните правила за изхвърляне на отпадъци. Като отделяте обозначените артикули от битовите отпадъци, вие спомагате за намаляването на количествата отпадъци, предавани в сметища или за изгаряне, и свеждате до минимум потенциалните отрицателни въздействия върху човешкото здраве и околната среда. Моля, обърнете се към магазин ИКЕА за повече информация.

## **DODAVANJE IZVORA SVJETLA U UPRAVLJAČKI UREĐAJ:**

Prije nego što možete upotrijebiti izvor svjetla, trebate ga povezati s upravljačkim uređajem.

Da dodate više izvora svjetla, jednostavno ponovite donje korake:

1. Osigurajte da izvor svjetla bude instaliran i da bude uključena mrežna strujna sklopka.
2. Držite upravljački uređaj blizu izvora svjetla koji želite dodati (ne dalje od 5 cm).
3. Pritisnite i držite gumb za povezivanje  najmanje 10 sekundi. Crveno svjetlo stalno će svijetliti na upravljačkom uređaju. Izvor svjetla započet se će smanjivati i konačno će jedanput zatreperiti kako bi označio da je uspješno povezan.

Možete povezati do 10 izvora svjetla jednim upravljačkim uređajem.

Osigurajte da ih povežete jedan po jedan. Ako su izvori svjetla blizu jedan drugome, odspojite s mrežne strujne sklopke one koje ste već povezali.

### **OPREZ:**

Ne upotrebljavajte žične regulatore svjetla. Samo upravljivi IKEA Smart rasvjetni proizvodi.

### **VRAĆANJE UREĐAJA NA TVORNIČKE POSTAVKE**

Šest puta okrenite mrežnu sklopku.

### **TEHNIČKI PODACI**

**Radna frekvencija:** 2405-2480 Mhz

**Izlazna snaga:** 14 dBm



Simbol prekrižene kante za otpad znači da se proizvod ne smije odlagati u komunalni otpad. Proizvod se mora predati na recikliranje u skladu s lokalnim propisima o zaštiti okoliša koji se odnose na odlaganje otpada. Odvajanjem označenog proizvoda od komunalnog otpada pomaže se smanjivanju količine otpada koji se odvozi u spalionice ili na odlagališta te smanjuje negativan utjecaj na zdravlje ljudi i okoliš. Za više informacija kontaktirati svoju robnu kuću IKEA.

## ΠΡΟΣΘΗΚΗ ΠΗΓΩΝ ΦΩΤΙΣΜΟΥ ΣΤΗ ΣΥΣΚΕΥΗ ΠΛΟΗΓΗΣΗΣ ΣΑΣ:

Για να μπορείτε να χρησιμοποιήσετε την πηγή φωτισμού σας, θα χρειαστεί να πραγματοποιήσετε ζεύξη σε συσκευή πλοήγησης.

Για να προσθέσετε περισσότερες πηγές φωτισμού, μπορείτε απλώς να επαναλάβετε τα παρακάτω βήματα.

1. Βεβαιωθείτε ότι έχει ήδη πραγματοποιηθεί η εγκατάσταση της πηγής φωτισμού σας και ότι ο διακόπτης ρεύματος είναι ενεργοποιημένος.
2. Κρατήστε τη συσκευή πλοήγησης κοντά στην πηγή φωτισμού που θέλετε να προσθέσετε (σε απόσταση που δεν υπερβαίνει τα 5 εκ.).
3. Πατήστε παρατεταμένα το κουμπί ζεύξης  για τουλάχιστον 10 δευτερόλεπτα. Θα ανάψει σταθερά μια κόκκινη λυχνία στη συσκευή πλοήγησης. Η πηγή φωτισμού σας θα αρχίσει να μειώνει το φως της και θα αναβοσβήσει τελικά μία φορά, για να υποδείξει ότι η ζεύξη πραγματοποιήθηκε επιτυχώς.

Είναι δυνατή η ζεύξη έως και 10 πηγών φωτισμού με 1 συσκευή πλοήγησης.

Φροντίστε να πραγματοποιήσετε ζεύξη με καθεμία από αυτές ξεχωριστά. Αν οι πηγές φωτισμού είναι κοντά η μία στην άλλη, αποσυνδέστε εκείνες που έχουν ήδη πραγματοποιήσει ζεύξη με το τηλεχειριστήριο, χρησιμοποιώντας το διακόπτη ρεύματος.

## ΠΡΟΣΟΧΗ:

Να μην χρησιμοποιείται με ενσύρματες συσκευές ρύθμισης έντασης φωτισμού. Ο χειρισμός είναι δυνατός μόνο μέσω προϊόντος IKEA Smart lighting.

## ΕΠΑΝΑΦΟΡΑ ΤΗΣ ΣΥΣΚΕΥΗΣ ΣΑΣ

Ενεργοποιήστε και απενεργοποιήστε το διακόπτη ρεύματος 6 φορές.

## ΤΕΧΝΙΚΕΣ ΠΡΟΔΙΑΓΡΑΦΕΣ

**Συχνότητα λειτουργίας:** 2.405-2.480 MHz

**Έξοδος τροφοδοσίας:** 14 dBm



Το σύμβολο με το διαγραμμένο τροχήλατο κάδο υποδεικνύει ότι το προϊόν χρειάζεται ειδική διαχείριση απόρριψης αποβλήτων. Το προϊόν πρέπει να ανακυκλωθεί σύμφωνα με τους τοπικούς περιβαλλοντικούς κανονισμούς. Διαχωρίζοντας ένα προϊόν με αυτό το σύμβολο, συμβάλλετε στη μείωση του όγκου των αποβλήτων που στέλνονται στα αποτεφρωτήρια ή στους χώρους υγειονομικής ταφής και μειώνετε τις αρνητικές συνέπειες στην υγεία και το περιβάλλον. Για περισσότερες πληροφορίες, απευθυνθείτε σε ένα κατάστημα IKEA.

## ДОБАВЛЕНИЕ ИСТОЧНИКОВ ОСВЕЩЕНИЯ В УСТРОЙСТВО УПРАВЛЕНИЯ:

Перед использованием источника освещения необходимо выполнить его сопряжение с устройством управления.

Чтобы добавить источники освещения, выполните приведенные ниже действия:

1. Убедитесь в установке источника освещения и включении главного выключателя.
2. Держите устройство управления вблизи источника освещения, который необходимо добавить (не дальше 5 см).
3. Нажмите и удерживайте кнопку сопряжения  как минимум 10 секунд. На устройстве управления загорится постоянный красный световой сигнал. Источник освещения уменьшит яркость, а однократная вспышка в конце процедуры означает успешное сопряжение.

Одно устройство управления может быть сопряжено с 10 источниками освещения.

Сопряжение выполняется последовательно. Если источники освещения расположены рядом, выключите уже сопряженные главным выключателем.

## ОСТОРОЖНО:

Не допускается использование с проводными светорегуляторами. Управление только с помощью интеллектуальных систем освещения ИКЕА.

## СБРОС НАСТРОЕК УСТРОЙСТВА

Переключить главный выключатель 6 раз.

## ТЕХНИЧЕСКИЕ ДАННЫЕ

**Рабочая частота:** 2405-2480 МГц

**Выходная мощность:** 14 дБм



Значок с изображением перечеркнутого мусорного контейнера на колесиках обозначает необходимость утилизировать данное изделие отдельно от бытового мусора. Изделие необходимо сдавать на переработку в соответствии с нормативами местного законодательства. Правильная утилизация обеспечивает сокращение количества мусора, направляемого на мусоросжигательные предприятия и свалки, и снижает потенциальное негативное влияние на здоровье человека и окружающую среду. Более подробная информация – в магазине ИКЕА.

## **DODAJTE IZVORE SVETLOSTI NA SVOJ UREĐAJ ZA UPRAVLJANJE:**

Pre nego što budete mogli da koristite izvor svetlosti moraćete da ga uparite sa uređajem za upravljanje. Za dodavanje više izvora svetlosti, samo ponovite korake u nastavku:

1. Uverite se da je izvor svetlosti instaliran i da je glavni prekidač za napajanje uključen.
2. Držite uređaj za upravljanje blizu izvora svetlosti koji želite da dodate (ne dalje od 5 cm).
3. Pritisnite i držite dugme za uparivanje  bar 10 sekundi. Crvena lampica će svetleti bez prekida na uređaju za upravljanje. Izvor svetlosti će se prigušiti i na kraju zatrepereti jednom kako bi pokazao da je uspešno uparen.

Do 10 izvora svetlosti se može upariti sa 1 uređajem za upravljanje.

Postarajte se da ih uparujete jedan po jedan. Ako su izvori svetlosti blizu jedan drugom, prekinite vezu onih koji su već upareni na glavnom prekidaču za napajanje.

### **OPREZ:**

Ne koristite prigušivače sa kablom. Može se kontrolisati isključivo putem IKEA proizvoda za Smart osvetljenje.

### **RESETUJTE SVOJ UREĐAJ**

Pritisnite glavni prekidač 6 puta.

### **TEHNIČKI PODACI**

**Frekvencija rada:** 2405–2480 Mhz

**Izlazna snaga:** 14 dBm



Simbol precrtane kante na točkovima označava da dati proizvod ne treba odlagati zajedno s ostalim komunalnim otpadom. Proizvod mora biti predat na reciklažu shodno lokalnim ekološkim propisima o odlaganju otpada. Odvajanje ovako obeleženog predmeta od komunalnog otpada omogućava smanjenje količine otpada koja dospeva u peći za spaljivanje ili na deponije te smanjuje mogućnost negativnog uticaja na ljudsko zdravlje i okolinu. Molimo da se za više informacija obratite robnoj kući IKEA.

### **DODAJTE VIRE SVETLOBE KRMILNI NAPRAVI:**

Preden boste lahko uporabili vir svetlobe, ga boste morali seznaniti s krmilno napravo.

Če želite dodati več virov svetlobe, ponovite spodnje korake:

1. Prepričajte se, da je vaš vir svetlobe nameščen in da je vklopljeno glavno stikalo napajanja.
2. Krmilno napravo držite v bližini vira svetlobe, ki ga želite dodati (ne več kot 5 cm stran).
3. Gumb za seznanitev  pritisnite in pridržite vsaj 10 sekund. Na krmilni napravi bo svetila rdeča lučka. Vaš vir svetlobe bo začel temneti in bo na koncu še enkrat utripnil, s čimer označi uspešno seznanjenje.

Z 1 krmilno napravo lahko seznanite največ 10 virov svetlobe.

Prepričajte se, da jih boste ločeno seznanili. Če so viri svetlobe postavljeni preblizu, z glavnim napajalnim stikalom izklopite tiste, ki ste jih že seznanili.

### **POZOR:**

Ne uporabljajte s stenskimi stikali za zatemnitev. Nadzor je mogoč samo z izdelki za pametna svetila IKEA.

### **PONASTAVITE SVOJO NAPRAVO**

6-Krat preklopite glavno stikalo.

### **TEHNIČNI PODATKI**

**Frekvenca delovanja:** 2405-2480 Mhz

**Izhodna moč:** 14 dBm



Znak s prečrtanim izvlečnim zabojnikom pomeni, da izdelek ne spada med običajne gospodinske odpadke. Izdelek je treba zavreči oziroma reciklirati v skladu z lokalnimi okoljevarstvenimi predpisi. Z ločevanjem odpadkov se zmanjša količina odpadkov v sežigalnicah in na smetiščih in s tem morebiten negativen vpliv na človekovo zdravje in okolje. Dodatne informacije so na voljo v najbližji trgovini IKEA.

## KUMANDANIZA IŞIK KAYNAKLARI EKLEYİN

Işık kaynağınızı kullanmadan önce onu bir kumanda ile eşleştirmeniz gerekecektir.

Daha fazla ışık kaynağı eklemek isterseniz, aşağıdakileri tekrarlamanız yeterlidir:

1. Işık kaynağınızın yüklendiğinden ve ana şalterin açık olduğundan emin olun.
2. Kumandanızı eklemek istediğiniz ışık kaynağına yakın tutun (5 cm'den daha fazla olmasın).
3. Eşleştirme düğmesine  en az 10 saniye boyunca basılı tutun. Kırmızı ışık kumanda üzerinde sabit bir şekilde yanacaktır. Işık kaynağınız yanmaya başlayacak ve başarılı şekilde eşleştirildiğini belirtmek için son bir kere daha yanacaktır.

1 kumandayla 10 ışık kaynağına kadar eşleştirilebilir.

Hepsini birer birer eşleştirdiğinizden emin olun. Işık kaynaklarını birbirine yakınsa, zaten eşleştirilmiş olanların bağlantısını ana şalterden kesin.

## DİKKAT:

Kablolu ışık azaltıcı cihazlarla kullanmayın. Sadece IKEA Akıllı aydınlatma ürünleriyle kontrol edilebilir.

## CİHAZINIZI SIFIRLAYIN

Ana şalteri 6 kere bağlayın.

## TEKNİK VERİLER

**Çalışma frekansı:** 2405-2480Mhz

**Çıkış gücü:** 14 dBm



Üzerinde çarpı işareti bulunan tekerlekli çöp kutusu sembolü, o ürünün ev atıklarından ayrı olarak çöpe atılması gerektiğini belirtir. Ürün, çöpe atılması gerektiğinde geri dönüşüm için yerel çevre düzenlemesi kurallarına uygun olarak çöpe veya toplama noktalarına bırakılmalıdır. Bu sembole sahip ürünlerin doğru bir şekilde çöpe atılması, yakma veya depolanma için gönderilen atık miktarının azalmasına ve insan sağlığı ve çevre üzerindeki olası olumsuz etkilerini en aza indirmeye yardımcı olacaktır. Daha fazla bilgi için, IKEA mağazası ile irtibata geçiniz.



### إضافة مصادر إضاءة إلى جهاز التوجيه:

قبل أن تتمكن من استخدام مصدر الإضاءة، ستحتاج إلى إقرانه مع جهاز التوجيه.

إضافة المزيد من مصادر الإضاءة، ما عليك سوى تكرار الخطوات التالية:

1. تأكد من تركيب مصدر الإضاءة وتشغيل مفتاح الطاقة الرئيسي.
2. أمسك بجهاز التوجيه بالقرب من مصدر الإضاءة الذي تريد إضافته (بحيث لا تزيد المسافة بينهما عن 5 سم).
3. اضغط مع الاستمرار على زر الإقران  لمدة 10 ثوانٍ على الأقل. سيصدر ضوء أحمر ثابت على جهاز التوجيه. سيبدأ مصدر الإضاءة في الخفوت حتى يومض مرة واحدة للإشارة إلى أنه قد تم إقرانه بنجاح.

يمكن إقران ما يصل إلى 10 مصادر إضاءة مع جهاز توجيه واحد.

تأكد من إقران مصدرًا واحدًا في كل مرة. إذا كانت مصادر الإضاءة قريبة من بعضها البعض، فافصل تلك التي سبق إقرانها من مفتاح الطاقة الرئيسي.

### تنبيه:

لا تستخدمه مع مخفتات الأنوار السلوكية. يمكن التحكم بها فقط من خلال منتجات الإضاءة الذكية من IKEA.

### إعادة ضبط جهازك

قم بتبديل المفتاح الرئيسي 6 مرات.

### بيانات فنية

نطاق تردد التشغيل: 2405-2480 ميجاهرتز

القدرة الناتجة: 14 ديسيبل ميللي وات

الرمز الذي يُظهر حاوية نفايات مشطوبة يشير إلى أنه يجب التخلص من المنتج بشكل منفصل عن النفايات المنزلية. ينبغي تسليم هذا المنتج لإعادة تدويره وفقاً للأنظمة البيئية المحلية للتخلص من النفايات. من خلال قيامك بفصل منتج يحمل هذه العلامة من النفايات المنزلية، فسوف تساعدنا على تقليل حجم النفايات التي ترسل إلى المحارق أو تدفن في الأرض وبالتالي تقللي من أي تأثير سلبي محتمل على صحة الإنسان والبيئة. لمزيد من المعلومات، يرجى الاتصال على معرض ايكيا.

<http://ikea-club.com>

<http://ikea-club.com>

<http://ikea-club.com>