

<http://ikea-club.com.ua>

PL

TR

SKINANDE



Design and Quality
IKEA of Sweden



POLSKI

Pełny wykaz punktów serwisowych współpracujących z firmą IKEA wraz z numerami telefonów w poszczególnych krajach znajduje się na ostatniej stronie niniejszej instrukcji.



TÜRKÇE

IKEA tarafından tayin edilen Satış Sonrası Servis Sağlayıcılarının ve ilgili ulusal telefon numaralarının tam listesi için lütfen bu kılavuzun son sayfasına bakınız.

<http://ikea-club.com.ua>

POLSKI	4
TRKE	30

Spis treści

Informacje dotyczące bezpieczeństwa	4	Przed pierwszym użyciem	13
Wskazówki dotyczące bezpieczeństwa	6	Codzienna eksploatacja	15
Opis urządzenia	7	Wskazówki i porady	17
Panel sterowania	8	Konserwacja i czyszczenie	19
Programy	9	Rozwiązywanie problemów	21
Opcje	10	Dane techniczne	25
Ustawienia	10	OCHRONA ŚRODOWISKA	26
		GWARANCJA IKEA	26

Producent zastrzega sobie możliwość wprowadzenia zmian bez wcześniejszego powiadomienia.

Informacje dotyczące bezpieczeństwa

Przed przystąpieniem do instalacji i rozpoczęciem eksploatacji urządzenia należy uważnie zapoznać się z załączoną instrukcją obsługi. Producent nie odpowiada za obrażenia ciała ani szkody spowodowane nieprawidłową instalacją lub eksploatacją urządzenia. Należy zachować instrukcję obsługi w bezpiecznym i łatwo dostępnym miejscu do wykorzystania w przyszłości.

Bezpieczeństwo dzieci i osób o ograniczonych zdolnościach ruchowych, sensorycznych lub umysłowych

- Urządzenie mogą obsługiwać dzieci po ukończeniu ósmego roku życia oraz osoby o ograniczonych zdolnościach fizycznych, sensorycznych lub umysłowych, a także nieposiadające odpowiedniej wiedzy lub doświadczenia, jeśli będą one nadzorowane lub zostaną poinstruowane w zakresie bezpiecznego korzystania z urządzenia i będą świadome związanych z tym zagrożeń.
- Nie pozwalać dzieciom bawić się urządzeniem.
- Przechowywać detergenty poza zasięgiem dzieci.
- Dzieci i zwierzęta domowe nie powinny znajdować się w pobliżu urządzenia, gdy jego drzwi są otwarte.

- Dzieciom nie wolno zajmować się czyszczeniem ani konserwacją urządzenia bez odpowiedniego nadzoru.

Ogólne zasady bezpieczeństwa

- Urządzenie jest przeznaczone do użytku w gospodarstwie domowym oraz do podobnych zastosowań w takich miejscach, jak:
 - gospodarstwa rolne, kuchnie w obiektach sklepowych, biurowych oraz innych placówkach pracowniczych;
 - do obsługi przez klientów w hotelach, motelach, obiektach noclegowych i innych obiektach mieszkalnych.
- Nie zmieniać parametrów technicznych urządzenia.
- Robocze ciśnienie wody (minimalne i maksymalne) musi mieścić się w granicach 0.5 (0.05) / 8 (0.8) barów (MPa)
- Maksymalna liczba kompletów wynosi 13 .
- Jeśli przewód zasilający jest uszkodzony, ze względów bezpieczeństwa musi go wymienić producent, autoryzowane centrum serwisowe lub inna wykwalifikowana osoba.
- Sztucce należy wkładać do kosza na sztucce, ostrymi zakończeniami skierowanymi w dół, lub umieścić je poziomo w szufladzie na sztucce, ostrymi krawędziami skierowanymi w dół.
- Nie zostawiać urządzenia z otworzonymi drzwiami, aby zapobiec przypadkowemu nastąpieniu na nie.
- Przed przystąpieniem do konserwacji należy wyłączyć urządzenie i wyjąć wtyczkę przewodu zasilającego z gniazda.
- Do czyszczenia urządzenia nie wolno używać wody pod ciśnieniem ani pary wodnej.
- Jeśli podstawę urządzenia wyposażono w otwory wentylacyjne, nie należy ich zastaniać np. wykładziną.
- Urządzenie należy podłączyć do instalacji wodociągowej za pomocą nowego zestawu węży dostarczonych w komplecie z urządzeniem. Nie wolno używać starego zestawu węży.

Wskazówki dotyczące bezpieczeństwa

Instalacja

⚠ OSTRZEŻENIE! Urządzenie może zainstalować wyłącznie wykwalifikowana osoba.

- Usunąć wszystkie elementy opakowania.
- Nie instalować ani nie używać uszkodzonego urządzenia.
- Nie instalować ani nie używać urządzenia w miejscach, w których panuje temperatura poniżej 0°C.
- Należy postępować zgodnie z instrukcją instalacji dołączonej do urządzenia.
- Zachować ostrożność podczas przenoszenia urządzenia, ponieważ jest ono ciężkie. Należy zawsze stosować rękawice ochronne i mieć na stopach pełne obuwie.
- Należy zadbać o to, aby elementy zabudowy znajdujące się nad urządzeniem i w jego pobliżu spełniały odpowiednie wymogi bezpieczeństwa.

Podłączenie do sieci elektrycznej

⚠ OSTRZEŻENIE! Występuje zagrożenie pożarem i porażeniem prądem elektrycznym.

- Urządzenie musi być uziemione.
- Upewnić się, że parametry na tabliczce znamionowej odpowiadają parametrom znamionowym źródła zasilania.
- Należy używać wyłącznie prawidłowo zamontowanego gniazda elektrycznego z uziemieniem.
- Nie stosować rozgałęźników ani przedłużaczy.
- Należy zwrócić uwagę, aby nie uszkodzić wtyczki ani przewodu zasilającego. Wymiany przewodu zasilającego można dokonać wyłącznie w naszym autoryzowanym centrum serwisowym.

- Podłączyć wtyczkę do gniazda elektrycznego dopiero po zakończeniu instalacji. Należy zadbać o to, aby po zakończeniu instalacji urządzenia wtyczka przewodu zasilającego była łatwo dostępna.
- Odłączając urządzenie, nie należy ciągnąć za przewód zasilający. Należy zawsze ciągnąć za wtyczkę sieciową.
- Urządzenie spełnia wymogi dyrektyw EWG.
- Dotyczy tylko Wielkiej Brytanii i Irlandii. Urządzenie wyposażono we wtyczkę zasilającą z bezpiecznikiem 13 A. Jeśli konieczna jest wymiana bezpiecznika we wtyczce zasilającej, należy użyć bezpiecznika 13 A ASTA (BS 1362).

Podłączenie do sieci wodociągowej

- Uważać, aby nie uszkodzić węża wodnych.
- Przed podłączeniem urządzenia do nowej instalacji wodociągowej lub instalacji, z której nie korzystano przez dłuższy czas lub która była naprawiana lub do której podłączono nowe urządzenie (liczniki wody itp.), należy umożliwić wypływ wody, aż będzie ona czysta.
- Podczas pierwszego użycia urządzenia i bezpośrednio po nim należy sprawdzić, czy nie ma widocznych wycieków wody.
- Wąż dopływowy wyposażono w zawór bezpieczeństwa i ścianki z wewnętrznym przewodem zasilającym.

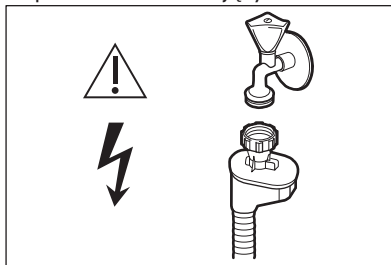

⚠ OSTRZEŻENIE!

Niebezpieczne napięcie.

- W razie uszkodzenia węża dopływowego należy natychmiast zamknąć zawór wody i wyjąć wtyczkę z gniazda elektrycznego. Należy skontaktować się z autoryzowanym centrum serwisowym w celu wymiany węża dopływowego.

Eksploatacja

- Nie siadać ani nie stawać na otworzonych drzwiach urządzenia.
- Detergenty do zmywarki są niebezpieczne. Należy przestrzegać instrukcji bezpieczeństwa podanych na opakowaniu detergentu.
- Nie pić wody z urządzenia ani nie wykorzystywać jej do zabawy.
- Nie wyjmować naczyń z urządzenia przed zakończeniem programu. Na naczyniach mogą pozostać resztki detergentu.
- Po otwarciu drzwi w czasie pracy urządzenia może dojść do uwolnienia gorącej pary.
- Nie umieszczać w urządzeniu, na nim ani w jego pobliżu łatwopalnych substancji

ani przedmiotów nasączonych łatwopalnymi substancjami.

Serwis

- Aby zlecić naprawę urządzenia, należy skontaktować się z autoryzowanym centrum serwisowym. Zaleca się stosowanie wyłącznie oryginalnych części zamiennych.
- Kontaktując się z autoryzowanym centrum serwisowym, należy przygotować następujące dane z tabliczki znamionowej.
Model:
Numer produktu (PNC):
Numer seryjny (Serial Number):

Utylizacja

OSTRZEŻENIE! Występuje zagrożenie odniesieniem obrażeń ciała lub uduszeniem.

- Odłączyć urządzenie od źródła zasilania.
- Odciąć i wyrzucić przewód zasilający.
- Wymontować zatrzask drzwi, aby uniemożliwić zamknięcie się dzieci lub zwierząt w urządzeniu.

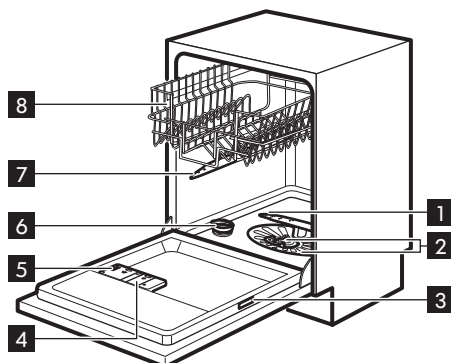
Opis urządzenia

- 1 Dolne ramię spryskujące
- 2 Filtry
- 3 Tabliczka znamionowa
- 4 Dozownik płynu nabyłszczającego
- 5 Dozownik detergentu
- 6 Zbiornik soli
- 7 Górne ramię spryskujące
- 8 Górny kosz

Beam-on-Floor

Wyświetlacz Beam-on-Floor wyświetla wiązkę światła na podłodze przed drzwiami urządzenia.

- Po uruchomieniu programu włączy się białe światło, które będzie widoczne aż do zakończenia programu.
- Po zakończeniu programu białe światło wyłączy się.
- Usterka urządzenia jest sygnalizowana miganiem białego światła.

- i** Wyświetlacz Beam-on-Floor wyłącza się przy wyłączeniu urządzenia.

- i** Jeśli podczas fazy suszenia włączona jest opcja AutoOpen, obraz wyświetlany na podłodze może nie być widoczny w całości. Aby upewnić się, że zakończył się cykl, należy sprawdzić wskazanie na panelu sterowania.

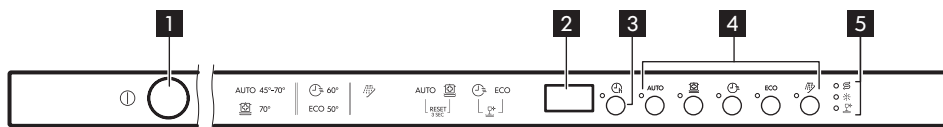
Panel sterowania



- 1** Przycisk wł./wyt.
2 Wyświetlacz
3 Przycisk **Delay**

- 4** Przyciski wyboru programów
5 Wskaźniki

Wskaźniki

Wskaźnik	Opis
	Wskaźnik funkcji DryPlus.
	Wskaźnik pływu nabyliczającego. W trakcie programu wskaźnik ten jest zawsze wyłączony.
	Wskaźnik soli. W trakcie programu wskaźnik ten jest zawsze wyłączony.

Programy

Program	Stopień zabrudzenia Rodzaj załadunku	Fazy programu	Parametry eksploatacyjne ¹⁾		
			Czas trwania (min)	Zużycie energii (kWh)	Zużycie wody (l)
AUTO ²⁾ 45°C – 70°C	Dowolne Naczynia stołowe, sztućce, garnki i patelnie	<ul style="list-style-type: none"> Zmywanie wstępne Zmywanie od 45°C do 70°C Płukanie Suszenie 	45 - 160	0.7 - 1.5	7 - 12
 ³⁾ 90 minut	Duże Naczynia stołowe, sztućce, garnki i patelnie	<ul style="list-style-type: none"> Zmywanie wstępne Zmywanie 70°C Płukanie Suszenie 	154 - 174	1.4 - 1.6	13-15
 ⁴⁾ 60°C lub 65°C	Świeże Naczynia stołowe i sztućce	<ul style="list-style-type: none"> Zmywanie 60°C lub 65°C Płukanie 	38	0.8	9
ECO ⁵⁾ 50°C	Normal soil Naczynia stołowe i sztućce	<ul style="list-style-type: none"> Zmywanie wstępne Zmywanie 50°C Płukanie Suszenie 	240	0.921	9.9
 ⁶⁾	Dowolne	<ul style="list-style-type: none"> Zmywanie wstępne 	14	0.1	4

1) Parametry eksploatacyjne mogą ulec zmianie w zależności od ciśnienia i temperatury wody, zmian w napięciu zasilania, użytych opcji oraz ilości naczyń.

2) Urządzenie rozpoznaje stopień zabrudzenia oraz ilość naczyń znajdujących się w koszach, a następnie automatycznie reguluje temperaturę i ilość wody, a także zużycie energii oraz czas trwania programu.

3) Program z wydłużonym czasem płukania, zapewniający dodatkową higienę zmywania. Doskonały do mycia butelek dla niemowląt lub podczas choroby domowników.

4) Program ten umożliwia zmywanie świeżo zabrudzonych naczyń. Program pozwala w krótkim czasie uzyskać dobre efekty zmywania.

5) W tym programie uzyskuje się największą efektywność zużycia wody i energii elektrycznej podczas zmywania średnio zabrudzonych naczyń i sztućców. (Jest to standardowy program dla ośrodków przeprowadzających testy).

6) Program obejmuje krótkie płukanie zapobiegające zasychaniu resztek jedzenia na naczyniach i powstawaniu przykrych zapachów w urządzeniu. W tym programie nie należy stosować detergentu.

Opcje

DryPlus

Tę opcję należy włączyć, aby poprawić wydajność suszenia. Użycie tej opcji może wpłynąć na czas trwania niektórych programów, zużycie wody oraz temperaturę ostatniego płukania.

Połączenie opcji DryPlus i płukania daje lepsze efekty suszenia.

Opcja DryPlus jest stała dla wszystkich programów z wyjątkiem **P4 (ECO)** i nie ma potrzeby włączania jej na początku każdego cyklu.

Każde włączenie programu **P4 (ECO)** powoduje wyłączenie opcji DryPlus, którą należy włączyć ręcznie. W innych

programach opcja DryPlus jest stale włączona i automatycznie stosowana w kolejnych cyklach. Ustawienie to można zmienić w dowolnej chwili przed rozpoczęciem programu.

Włączanie opcji DryPlus

Nacisnąć jednocześnie  i **ECO**.

Zaświeci się wskaźnik .

Jeśli opcja jest niedostępna w danym programie, jej wskaźnik nie zaświeci się lub będzie szybko migał przez kilka sekund, a następnie zgaśnie.

Wyświetlacz wyświetli zaktualizowany czas trwania programu.

Ustawienia

Tryb wyboru programów i tryb użytkownika

Gdy urządzenie znajduje się w trybie wyboru programów, można ustawić program i przejść do trybu użytkownika.

Ustawienia dostępne w trybie użytkownika:

- Poziom zmiękczenia wody odpowiednio do twardości wody.
- Włączenie lub wyłączenie sygnału dźwiękowego zakończenia programu.
- Włączenie lub wyłączenie sygnalizacji konieczności uzupełnienia płynu nablyszczającego.
- Włączenie lub wyłączenie funkcji AutoOpen.

Urządzenie zapisuje ustawienia, więc nie ma potrzeby konfigurowania ich przed każdym cyklem.

Ustawianie trybu wyboru programów

Urządzenie jest w trybie wyboru programów, gdy wskaźnik programu **ECO** jest włączony, a na wyświetlaczu pokazany jest czas trwania programu.

Po włączeniu urządzenia jest ono domyślnie w trybie wyboru programów. W przeciwnym wypadku należy przejść do trybu wyboru programów w następujący sposób:

Nacisnąć jednocześnie i przytrzymać przyciski **AUTO** i , aż urządzenie znajdzie się w trybie wyboru programów.

Zmiękczenie wody

Zmiękczacze usuwa z wody substancje mineralne, które mogą mieć negatywny wpływ na efekty zmywania lub na pracę urządzenia.

Im wyższa zawartość substancji mineralnych, tym twardsza jest woda. Twardość wody jest mierzona w równoważnych skalach.

Zmiękczenie należy dostosować do stopnia twardości wody doprowadzonej do

urządzenia. W lokalnym zakładzie wodociągowym można uzyskać informację na temat twardości wody. Istotne jest ustawienie właściwego poziomu zmiękczenia wody, aby zapewnić dobre efekty zmywania.

Twardość wody

Stopnie niemiec- kie (°dH)	Stopnie francu- skie (°fH)	mmol/l	Stopnie Clar- ka	Poziom zmiękczenia wody
47 - 50	84 - 90	8.4 - 9.0	58 - 63	10
43 - 46	76 - 83	7.6 - 8.3	53 - 57	9
37 - 42	65 - 75	6.5 - 7.5	46 - 52	8
29 - 36	51 - 64	5.1 - 6.4	36 - 45	7
23 - 28	40 - 50	4.0 - 5.0	28 - 35	6
19 - 22	33 - 39	3.3 - 3.9	23 - 27	5 ¹⁾
15 - 18	26 - 32	2.6 - 3.2	18 - 22	4
11 - 14	19 - 25	1.9 - 2.5	13 - 17	3
4 - 10	7 - 18	0.7 - 1.8	5 - 12	2
<4	<7	<0.7	< 5	1 ²⁾

1) Ustawienie fabryczne.











2) Przy tym poziomie nie stosować soli.

Stosując standardowy detergent lub tabletki wieloskładnikowe (zawierające lub niezawierające sól) należy ustawić prawidłową twardość wody, aby wskaźnik poziomu soli był włączony.

- i** Tabletki wieloskładnikowe zawierające sól nie są wystarczające skuteczne, aby zmiękczyć twardą wodę.

Ustawianie poziomu zmiękczenia wody

Urządzenie musi być w trybie wyboru programów.

- Aby uruchomić tryb użytkownika, należy nacisnąć jednocześnie i przytrzymać przyciski **AUTO** i , aż zaczną migać wskaźniki , **AUTO**,  i , a wyświetlacz będzie pusty.
- Nacisnąć .
 - Wskaźniki **AUTO**,  i  są wyłączone.
 - Wskaźnik  nadal miga.
 - Na wyświetlaczu pojawi się aktualne ustawienie: np. 5  = poziom 5.
- Nacisnąć kilkakrotnie , aby zmienić ustawienie.

4. Nacisnąć przycisk wł./wyl, aby potwierdzić ustawienie.

Powiadomienie o konieczności uzupełnienia płynu nablyszczającego

Płyn nablyszczający umożliwia wysuszenie naczyń bez smug i plam.







Płyn nablyszczający jest uwalniany automatycznie w fazie gorącego płukania.



Gdy komora na płyn nablyszczający jest pusta, włącza się wskaźnik płynu nablyszczającego, informując o konieczności uzupełnienia płynu. Jeśli podczas stosowania wyłącznik tabletek wieloskładnikowych efekty suszenia są zadowalające, można wyłączyć powiadomienie o konieczności uzupełnienia płynu nablyszczającego. Jednak aby zapewnić najlepsze efekty suszenia, należy zawsze używać płynu nablyszczającego.

Stosując standardowe tabletki wieloskładnikowe bez środka nablyszczającego, należy włączyć funkcję powiadomienia, aby wskaźnik sygnalizujący konieczność uzupełnienia płynu pozostał aktywny.

Wyłączanie sygnalizacji konieczności uzupełnienia płynu nablyszczającego

Urządzenie musi być w trybie wyboru programów.

1. Aby uruchomić tryb użytkownika, należy nacisnąć jednocześnie i przytrzymać przyciski **AUTO** i , aż zaczną migać wskaźniki , **AUTO**,  i , a wyświetlacz będzie pusty.
2. Nacisnąć **AUTO**.
 - Wskaźniki ,  i  są wyłączone.
 - Wskaźnik **AUTO** nadal miga.
 - Na wyświetlaczu pojawi się aktualne ustawienie.

-  **AUTO** = sygnalizacja konieczności uzupełnienia płynu nablyszczającego włączona.
-  **AUTO** = sygnalizacja konieczności uzupełnienia płynu nablyszczającego wyłączona.

3. Nacisnąć **AUTO**, aby zmienić ustawienie.
4. Nacisnąć przycisk wł./wyl., aby potwierdzić ustawienie.

Sygnaty dźwiękowe

Sygnaty dźwiękowe są emitowane, gdy urządzenie działa nieprawidłowo. Tych sygnałów dźwiękowych nie można wyłączyć.





Sygnal dźwiękowy może być również emitowany po zakończeniu programu. Domyślnie sygnał ten jest włączony, ale można go wyłączyć.





Ponadto sygnał jest emitowany przed otwarciem drzwi przez funkcję AutoOpen. Sygnał akustyczny wyłącza się tylko po wyłączeniu funkcji AutoOpen.

Po naciśnięciu głównego przełącznika w celu włączenia zmywarki rozlega się krótki sygnał dźwiękowy. Sygnał dźwiękowy jest domyślnie włączony, ale można go wyłączyć wraz z sygnałem dźwiękowym zakończenia programu.

Wyłączanie sygnałów dźwiękowych

Urządzenie musi być w trybie wyboru programów.

1. Aby uruchomić tryb użytkownika, należy nacisnąć jednocześnie i przytrzymać **AUTO** i , aż zaczną migać wskaźniki , **AUTO**,  i , a wyświetlacz będzie pusty.
2. Nacisnąć .

- Wskaźniki , **AUTO** i  są wyłączone.
- Wskaźnik  nadal miga.
- Na wyświetlaczu pojawi się aktualne ustawienie:
 -  = sygnał dźwiękowy wyłączony.
 -  = sygnał dźwiękowy włączony.

3. Nacisnąć , aby zmienić ustawienie.
4. Nacisnąć przycisk wł./wyt., aby potwierdzić ustawienie.

AutoOpen

Opcja AutoOpen zapewnia lepsze efekty suszenia przy mniejszym zużyciu energii.

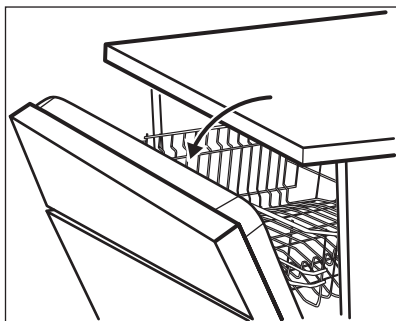

-  Podczas fazy suszenia drzwi otwierają się automatycznie i pozostają otwarte.

-  **UWAGA!** Nie należy zamykać drzwi urządzenia w ciągu 2 minut od ich automatycznego otwarcia. Może to spowodować uszkodzenie urządzenia.











Opcja AutoOpen włącza się automatycznie we wszystkich programach z wyjątkiem .

Aby poprawić skuteczność suszenia, należy skorzystać z opcji DryPlus lub włączyć opcję AutoOpen.

-  Aby uniknąć potencjalnego zagrożenia dla dzieci, osób niepełnosprawnych lub zwierząt ze strony przedmiotów znajdujących się wewnątrz urządzenia (np. noży, ostrych elementów lub środków chemicznych), należy wyłączyć tę funkcję.

Wyłączanie opcji AutoOpen

Urządzenie musi być w trybie wyboru programów.

1. Aby uruchomić tryb użytkownika, należy nacisnąć jednocześnie i przytrzymać przyciski **AUTO** i , aż zaczną migać wskaźniki , **AUTO**,  i , a wyświetlacz będzie pusty.
2. Nacisnąć .
 - Wskaźniki , **AUTO** i  są wyłączone.
 - Wskaźnik  nadal miga.
 - Na wyświetlaczu pojawi się aktualne ustawienie:  = funkcja AutoOpen włączona.
3. Nacisnąć , aby zmienić ustawienie:  = funkcja AutoOpen wyłączona.
4. Nacisnąć przycisk wł./wyt., aby potwierdzić ustawienie.

Przed pierwszym użyciem

1. Sprawdzić, czy bieżący poziom zmiękczenia wody odpowiada

twardości wody doprowadzanej do urządzenia. Jeśli nie, dostosować poziom zmiękczenia wody.

2. Napełnić zbiornik soli.
3. Napełnić dozownik płynu nablyszczającego.
4. Odkręcić zawór wody.
5. Uruchomić program, aby usunąć wszelkie pozostałości poprodukcyjne mogące wciąż znajdować się w urządzeniu. Nie należy stosować detergentu ani umieszczać naczyń w koszach.

- i** Po uruchomieniu programu urządzenie zaczyna doprowadzać żywicę do zmiękczacza wody – może to potrwać do 5 minut. Może wydawać się, że urządzenie nie pracuje. Program rozpoczyna się dopiero po zakończeniu tego procesu. Procedura jest powtarzana okresowo.

Zbiornik soli

- ⚠ UWAGA!** Stosować wyłącznie sól przeznaczoną do zmywarek.

Sól służy do aktywowania żywicy w zmiękczaczu wody oraz zapewnia dobre rezultaty zmywania podczas codziennej eksploatacji.

Napełnianie zbiornika soli

1 2

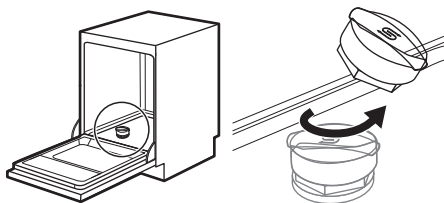

3

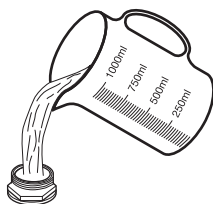

Wlać 1 litr wody do zbiornika soli (tylko za pierwszym razem).

4



Wsypać 1 kg soli do zbiornika soli.

5

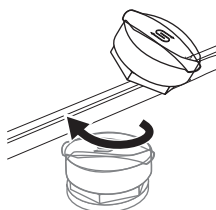

Obrócić pokrywkę zbiornika soli w prawo, aby zamknąć zbiornik soli.

- ⚠ UWAGA!** Podczas napełniania zbiornika soli może się z niego wydostawać woda i sól. Dlatego po napełnieniu zbiornika soli należy niezwłocznie uruchomić program zmywania, aby zapobiec korozji.

Napętnianie dozownika płynu nablyszczającego

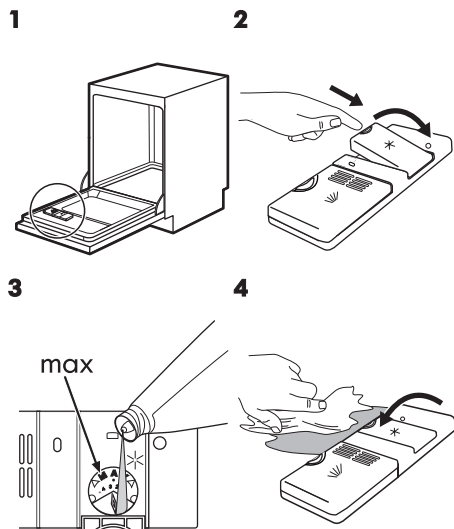

5



Aby wyregulować dozowanie płynu nablyszczającego, należy obrócić pokrętkę między położeniem 1 (najmniejsza ilość) a położeniem 4 (największa ilość).

Codzienna eksploatacja

1. Odkręcić zawór wody.
2. Nacisnąć przycisk wł./wył., aby włączyć urządzenie.

Upewnić się, że urządzenie jest w trybie wyboru programów.

- Jeśli świeci się wskaźnik soli, napętnić zbiornik soli.
- Jeśli świeci się wskaźnik płynu nablyszczającego, napętnić dozownik płynu nablyszczającego.
- Upewnić się, że w dozowniku płynu nablyszczającego znajduje się płyn nablyszczający.

3. Załadować kosze.
4. Dodać detergent.
5. Ustawić i uruchomić odpowiedni program dla określonego rodzaju naczyń i poziomu zabrudzenia.

Stosowanie detergentu

1

2

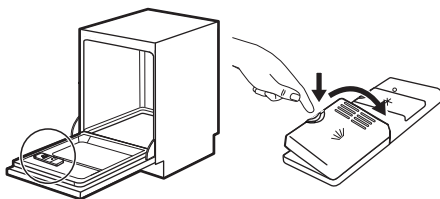

3

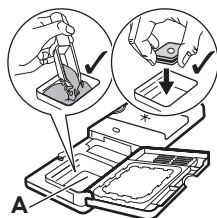

Umieścić detergent lub tabletkę wieloskładnikową w przegródce (A).

4

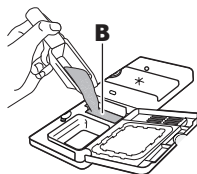

Jeżeli wybrano program obejmujący zmywanie wstępne, należy umieścić niewielką ilość detergentu w przegródce (B).

5



Podczas stosowania tabletek zawierających sól i płyn nabyłyszczający, napełnianie zbiornika soli i dozownika płynu nabyłyszczającego nie jest konieczne.

- Ustawić najniższy poziom zmiękczenia wody.
- Ustawić najniższy poziom dozowania płynu nabyłyszczającego.

Ustawianie i uruchamianie programu

Funkcja Auto Off

Funkcja ta służy do zmniejszenia zużycia energii elektrycznej poprzez automatyczne wyłączenie urządzenia, gdy nie jest ono używane.

Funkcja uruchamia się:

- Po upływie 5 minut od zakończenia programu.
- Po upływie 5 minut, jeśli nie uruchomiono programu.

Uruchamianie programu

1. Uchylić drzwi urządzenia.
2. Nacisnąć przycisk wł./wył., aby włączyć urządzenie. Upewnić się, że urządzenie jest w trybie wyboru programów.
3. Nacisnąć przycisk odpowiadający wybranemu programowi.

Wyświetlacz wyświetli czas trwania programu.

4. Ustawić odpowiednie opcje.
5. Zamknąć drzwi urządzenia, aby uruchomić program.

Uruchamianie programu z opóźnieniem

1. Ustawić program.
2. Nacisnąć kilkakrotnie D_h , aż na wyświetlaczu pojawi się żądany czas opóźnienia (od 1 do 24 godzin).

Włączy się wskaźnik opóźnienia.

3. Zamknąć drzwi urządzenia, aby uruchomić odliczanie.

Podczas odliczania można wydłużyć czas rozpoczęcia programu, ale nie można zmienić wybranego programu ani opcji.

Po zakończeniu odliczania nastąpi uruchomienie programu.

Otwieranie drzwi w trakcie pracy urządzenia

Otworzenie drzwi w trakcie działania programu powoduje zatrzymanie urządzenia. Może mieć to wpływ na zużycie energii i czas trwania programu. Po zamknięciu drzwi urządzenie kontynuuje pracę od momentu jej przerwania.

- i** Po otwarciu drzwi na dłużej niż 30 sekund podczas fazy suszenia bieżący program zostanie zakończony. Nie dotyczy to otwarcia drzwi przez funkcję AutoOpen.
- i** Nie należy zamykać drzwi w ciągu 2 minut od automatycznego otwarcia drzwi przez funkcję AutoOpen, ponieważ urządzenie może się uszkodzić.
Jeśli następnie użytkownik zamknie drzwi w ciągu kolejnych 3 minut, bieżący program zakończy się.

Anulowanie opóźnienia rozpoczęcia programu w trakcie odliczania

Po anulowaniu opóźnienia rozpoczęcia programu należy ponownie ustawić program.

Wskazówki i porady

Informacje ogólne

Stosowanie się do poniższych wskazówek pomoże zapewnić optymalne efekty prania i suszenia podczas codziennej eksploatacji oraz przyczyni się do ochrony środowiska.

- Większe resztki żywności z naczyń należy wyrzucić do kosza.
- Nie opłukiwać naczyń ręcznie. W razie potrzeby użyć programu zmywania wstępnego (jeśli jest dostępny) lub wybrać program z fazą zmywania wstępnego.
- Należy zawsze wykorzystywać całą pojemność koszy.
- Podczas ładowania urządzenia sprawdź, czy woda wydostająca się z dysz ramion spryskujących ma swobodny dostęp do naczyń. Upewnić

Nacisnąć jednocześnie i przytrzymać przyciski **AUTO** i , aż urządzenie znajdzie się w trybie wyboru programów.

Anulowanie programu

Nacisnąć jednocześnie i przytrzymać przyciski **AUTO** i , aż urządzenie znajdzie się w trybie wyboru programów. Przed uruchomieniem nowego programu należy upewnić się, że w dozowniku znajduje się detergent.

Zakończenie programu

Po zakończeniu programu na wyświetlaczu pojawi się 0:00 .

1. Nacisnąć przycisk wł./wyt. lub poczekać, aż funkcja Auto Off automatycznie wyłączy urządzenie.
2. Zakręcić zawór wody.

się, że przedmioty nie stykają się ze sobą ani się nie zasłaniają.

- Możliwe jest używanie osobno detergentu, płynu nablyszczającego i soli do zmywarek lub używanie tabletek wieloskładnikowych (np. typu „3 w 1”, „4 w 1”, „Wszystko w jednym”). Przestrzegać informacji podanych na opakowaniu.
- Ustawić odpowiedni program dla określonego rodzaju naczyń i poziomu zabrudzenia. W programie ECO uzyskuje się największą efektywność zużycia wody i energii elektrycznej podczas zmywania średnio zabrudzonych naczyń i sztućców.

Stosowanie soli, płynu nablyszczającego i detergentu

- Należy stosować wyłącznie sól, płyn nablyszczający i detergent do zmywarek. Inne produkty mogą uszkodzić urządzenie.
- Płyn nablyszczający jest dozowany podczas ostatniej fazy płukania i zapobiega powstawaniu smug i plam na naczyniach podczas ich suszenia.
- Tabletki wieloskładnikowe są zwykle przeznaczone do użycia z wodą o twardości do 21°dH. Gdy twardość wody jest większa, należy oprócz tabletek wieloskładnikowych stosować także płyn nablyszczający i sól. Jednak do twardej i bardzo twardej wody zaleca się stosowanie się osobno detergentu (w postaci proszku, żelu lub tabletek bez dodatkowych funkcji), płynu nablyszczającego i soli, aby zapewnić optymalne efekty mycia i suszenia.
- Tabletki z detergentem nie rozpuszczają się całkowicie w trakcie krótkich programów. Zaleca się stosowanie tabletek przy długich programach, aby zapobiec osadzaniu się detergentu na naczyniach.
- Nie stosować za dużo detergentu. Postępować zgodnie ze wskazówkami podanymi na opakowaniu detergentu.

Postępowanie po zaprzestaniu korzystania z tabletek wieloskładnikowych

Przed rozpoczęciem stosowania oddzielnie dozowanego detergentu, soli i płynu nablyszczającego należy wykonać poniższą procedurę.

1. Ustawić najwyższy poziom zmiękczenia wody.
2. Upewnić się, że zbiornik soli oraz dozownik płynu nablyszczającego są pełne.
3. Uruchomić najkrótszy program z fazą płukania. Nie dodawać detergentu ani nie umieszczać naczyń w koszach.
4. Po zakończeniu programu ustawić stopień zmiękczenia wody odpowiednio do twardości wody doprowadzanej do urządzenia.
5. Wyregulować dozowanie płynu nablyszczającego.
6. Włączyć funkcję powiadomienia o konieczności uzupełnienia płynu nablyszczającego.

Ładowanie koszy



Przykłady załadunku koszy przedstawiono w dołączonej broszurze.

- W urządzeniu należy zmywać przedmioty, które są przystosowane do zmywania w zmywarkach.
- Nie wkładać do urządzenia elementów wykonanych z drewna, rogu, aluminium, cynolowiu i miedzi.
- Nie wkładać do urządzenia przedmiotów, które mogą pochłaniać wodę (gąbki, ściereczki).
- Usunąć z naczyń resztki jedzenia.
- Naczynia z przypaloną żywnością namoczyć w wodzie.
- Wklęsłe elementy (kubki, szklanki i miski) układać otworami w dół.
- Upewnić się, że naczynia i sztućce nie przylegają do siebie. Wymieszać łyżki z innymi sztućcami.
- Upewnić się, że szklanki nie stykają się ze sobą.
- Małe elementy umieścić w koszu na sztućce.
- Lekkie elementy umieścić w górnym koszu. Upewnić się, że naczynia się nie przemieszczają.
- Przed uruchomieniem programu upewnić się, że ramię spryskujące może się swobodnie obracać.

Przed rozpoczęciem programu

Upewnić się, że:

- filtry są czyste i prawidłowo założone;
- pokrywa zbiornika soli nie jest poluzowana;
- ramiona spryskujące są drożne;
- w zmywarce znajduje się sól do zmywarek i płyn nabtyszczający (chyba że stosowane są wieloskładnikowe tabletki z detergentem);
- ułożenie naczyń i przyborów kuchennych w koszach jest prawidłowe;
- program jest odpowiedni dla danego rodzaju załadunku i stopnia zabrudzenia;

- użyto prawidłową ilość detergentu.

Opóźnianie koszy

1. Przed wyjęciem naczyń ze zmywarki poczekać, aż wystygną. Gorące naczynia łatwo ulegają uszkodzeniu.
2. Najpierw wyjmować naczynia z dolnego kosza, a potem z górnego.

- i** Po zakończeniu programu po bokach oraz na drzwiach urządzenia może wciążyć znajdować się woda.

Konserwacja i czyszczenie

⚠ OSTRZEŻENIE! Przed przystąpieniem do konserwacji należy wyłączyć urządzenie i wyjąć wtyczkę przewodu zasilającego z gniazda elektrycznego.

i Brudne filtry i zapchane ramiona spryskujące pogarszają efekt zmywania. Należy je regularnie sprawdzać i w razie potrzeby wyczyścić.

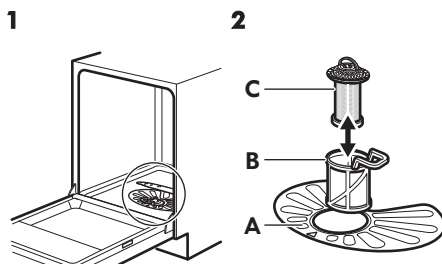
Czyszczenie filtrów

Upewnić się, że wokół krawędzi osadnika nie znajdują się resztki żywności ani zanieczyszczenia.

3

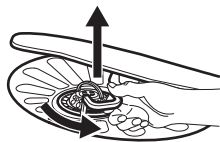

W celu wyjęcia filtrów (B) i (C) należy obrócić uchwyt w kierunku przeciwnym do ruchu wskazówek zegara i wyjąć filtry. Rozdzielić filtry (B) i (C). Przepłukać filtry wodą.

4



Wyjąć filtr (A). Przepłukać filtr wodą.

5

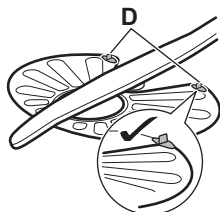

Włożyć na miejsce płaski filtr (A). Upewnić się, że jest prawidłowo umieszczony pod 2 prowadnicami (D).

6

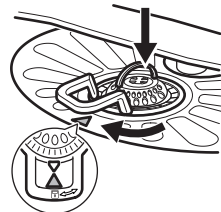

Złożyć filtry (B) i (C). Umieścić je w filtrze (A). Obrócić uchwyt zgodnie z ruchem wskazówek zegara, aż się zablokuje.

i Nieprawidłowe umiejscowienie filtrów może skutkować niezadowalającymi efektami zmywania i uszkodzeniem urządzenia

Czyszczenie filtra węża dopływowego

1

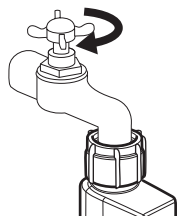

Zakręcić zawór wody.

2

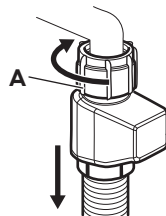

Odłączyć wąż. Obrócić element mocujący A zgodnie z ruchem wskazówek zegara.

3

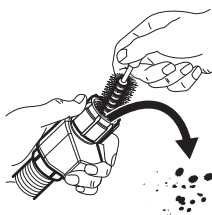

Wyczyścić filtr węża dopływowego.

4

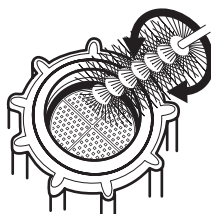

Czyszczenie ramion spryskujących

Nie wolno wyjmować ramion spryskujących. Jeżeli otwory w ramionach spryskujących są zatkane, zabrudzenia należy usunąć za pomocą cienkiego, spiczastego przedmiotu.

Czyszczenie obudowy

- Czyścić urządzenie za pomocą wilgotnej szmatki.
- Używać wyłącznie neutralnych detergentów.
- Nie używać produktów ściernych, myjek do szorowania ani rozpuszczalników.

Czyszczenie wnętrza

- Urządzenie, w tym gumową uszczelkę drzwi, należy czyścić miękką wilgotną szmatką.
- Częste korzystanie z krótkich programów może powodować osadzanie się tłuszczu i kamienia wewnątrz urządzenia. Aby temu zapobiec, zaleca się korzystanie z długich programów co najmniej 2 razy w miesiącu.
- Aby zapewnić optymalną pracę urządzenia, zaleca się stosowanie raz w miesiącu specjalnego środka czyszczącego do zmywarek. Należy ściśle przestrzegać wskazówek umieszczonych na opakowaniu produktu.

Rozwiązywanie problemów

Jeśli urządzenie nie można uruchomić lub przestaje ono działać podczas pracy, należy najpierw sprawdzić, czy problem można rozwiązać samodzielnie, korzystając z informacji zawartych w tabeli, lub skontaktować się z autoryzowanym centrum serwisowym.

Przy niektórych usterkach na wyświetlaczu pojawia się kod alarmowy.

Większość występujących problemów można rozwiązać bez potrzeby kontaktowania się z autoryzowanym centrum serwisowym.

⚠ OSTRZEŻENIE! Nieprawidłowo wykonana naprawa może narazić użytkownika na poważne niebezpieczeństwo. Wszystkie naprawy powinny wykonywać odpowiednio wykwalifikowane osoby.

Problem i kod alarmowy	Możliwa przyczyna i rozwiązanie
Urządzenie nie włącza się.	<ul style="list-style-type: none"> • Upewnić się, że wtyczkę przewodu zasilającego włożono do gniazdka. • Upewnić się, że bezpiecznik w skrzynce bezpieczników jest sprawny.
Program nie uruchamia się.	<ul style="list-style-type: none"> • Upewnić się, że zamknięto drzwi urządzenia. • Jeśli wybrano opóźnienie rozpoczęcia programu, należy je anulować lub poczekać do końca odliczania czasu. • W urządzeniu rozpoczął się proces doprowadzania żywicy do zmiękczacza wody. Czas trwania tego procesu wynosi około 5 minut.

Problem i kod alarmowy	Możliwa przyczyna i rozwiązanie
<p>Urządzenie nie napełnia się wodą. Na wyświetlaczu widoczne jest wskazanie <i>10</i> lub <i>11</i>.</p>	<ul style="list-style-type: none"> • Sprawdzić, czy zawór wody jest otwarty. • Upewnić się, że ciśnienie wody nie jest za niskie. W tym celu należy skontaktować się z miejscowym zakładem wodociągowym. • Upewnić się, że zawór wody jest drożny. • Upewnić się, że filtr w wężu dopływowym jest drożny. • Upewnić się, że węż dopływowy nie jest zagięty ani przygnieciony.
<p>Urządzenie nie wypompuje wody. Na wyświetlaczu widoczne jest wskazanie <i>20</i>.</p>	<ul style="list-style-type: none"> • Upewnić się, że syfon umywalki jest drożny. • Upewnić się, że filtr w wężu spustowym jest drożny. • Upewnić się, że system wewnętrznych filtrów jest drożny. • Upewnić się, że węż spustowy nie jest zagięty ani przygnieciony.
<p>Włączyło się zabezpieczenie przed zalaniem. Na wyświetlaczu widoczne jest wskazanie <i>30</i>.</p>	<ul style="list-style-type: none"> • Zakręcić zawór wody i skontaktować się z autoryzowanym centrum serwisowym.
<p>Urządzenie wielokrotnie przerywa i wznowia pracę.</p>	<ul style="list-style-type: none"> • Jest to normalne zjawisko. Zapewnia to optymalne efekty zmywania i oszczędność energii.
<p>Program trwa zbyt długo.</p>	<ul style="list-style-type: none"> • Jeśli wybrano opcję opóźnienia rozpoczęcia programu, należy ją anulować lub zaczekać do końca odliczania czasu.
<p>Pozostały czas do zakończenia programu pokazywany na wyświetlaczu wydłuża się i przeskakuje niemal do końca programu.</p>	<ul style="list-style-type: none"> • Nie świadczy to o usterce. Urządzenie działa prawidłowo.
<p>Niewielki wyciek z drzwi urządzenia.</p>	<ul style="list-style-type: none"> • Urządzenie nie jest dobrze wypoziomowane. Poluzować lub dokręcić regulowane nóżki (jeśli dotyczy). • Drzwi urządzenia nie są wyśrodkowane względem komory. Wyregulować tylną nóżkę (jeśli dotyczy).
<p>Występują problemy z zamknięciem drzwi urządzenia.</p>	<ul style="list-style-type: none"> • Urządzenie nie jest dobrze wypoziomowane. Poluzować lub dokręcić regulowane nóżki (jeśli dotyczy). • Naczynia wystają z koszy.
<p>Grzechotanie/stukanie dochodzące z wnętrza urządzenia.</p>	<ul style="list-style-type: none"> • Naczynia nie są prawidłowo rozłożone w koszach. Należy zapoznać się z broszurą dotyczącą załadunku koszy. • Upewnić się, że ramiona spryskujące obracają się swobodnie.

Problem i kod alarmowy	Możliwa przyczyna i rozwiązanie
Urządzenie wyzwala automatyczny wyłącznik.	<ul style="list-style-type: none"> • Wydajność prądowa instalacji jest niewystarczająca do jednoczesnego zasilania wszystkich włączonych urządzeń. Należy sprawdzić parametry zasilania w gniazdku oraz wartość graniczną prądu automatycznego wyłącznika lub wyłączyć jedno z urządzeń. • Wewnętrzna usterka układu elektrycznego urządzenia. Skontaktować się z autoryzowanym centrum serwisowym.
Wskaźnik soli nie gaśnie po uzupełnieniu soli w zbiorniku.	<ul style="list-style-type: none"> • Jeżeli po wykonaniu trzech lub czterech programów wskaźnik soli nadal będzie się świecić, należy skontaktować się z autoryzowanym punktem serwisowym. Może tak się zdarzyć podczas stosowania soli, która wolno się rozpuszcza. Sytuacja taka nie ma niepożądanego wpływu na działanie urządzenia.

- i** Patrz „**Przed pierwszym użyciem**”, „**Codzienna eksploatacja**” lub „**Wskazówki i porady**”, aby znaleźć inne możliwe przyczyny.

ponownie, należy skontaktować się z autoryzowanym centrum serwisowym.

Jeśli pojawi się kod błędu nieujęty w tabeli, należy skontaktować się z autoryzowanym centrum serwisowym.

Po sprawdzeniu urządzenia należy je wyłączyć i włączyć. Jeśli problem wystąpi

Efekty zmywania i suszenia są niezadowolające

Problem	Możliwa przyczyna i rozwiązanie
Niezadowolające efekty zmywania.	<ul style="list-style-type: none"> • Patrz punkty „Codzienna eksploatacja”, „Wskazówki i porady” oraz broszura dotycząca załadunku koszy. • Używać programów zapewniających bardziej intensywny cykl zmywania. • Wyczyścić ramię spryskujące i filtr. Patrz „Konserwacja i czyszczenie”.

Problem	Możliwa przyczyna i rozwiązanie
Niezadowolające efekty suszenia.	<ul style="list-style-type: none"> • Naczynia pozostawały za długo w zamkniętym urządzeniu. • Nie ma płynu nablyszczającego lub dozowana jest jego niewystarczająca ilość. Ustawić wyższy poziom dozowania płynu nablyszczającego. • Przedmioty z tworzywa sztucznego mogą wymagać wytarcia ściereczką. • By uzyskać najwyższą wydajność suszenia włączyć opcję DryPlus i ustawić AutoOpen. • Zaleca się stałe stosowanie płynu nablyszczającego, także w połączeniu z tabletkami wieloskładnikowymi.
Białawe smugi lub niebieskawo-nalot na szklankach i naczyniach.	<ul style="list-style-type: none"> • Za dużo płynu nablyszczającego. Zmniejszyć dozowanie płynu nablyszczającego. • Użyto za dużo detergentu.
Plamy i ślady po odparowanych kropkach wody na szklankach i naczyniach.	<ul style="list-style-type: none"> • Za mało płynu nablyszczającego. Zwiększyć dozowanie płynu nablyszczającego. • Przyczyną może być jakość płynu nablyszczającego.
Naczynia są mokre.	<ul style="list-style-type: none"> • By uzyskać najwyższą wydajność suszenia włączyć opcję DryPlus i ustawić AutoOpen. • Program nie obejmuje fazy suszenia lub faza suszenia odbywa się w niskiej temperaturze. • Dozownik płynu nablyszczającego jest pusty. • Przyczyną może być jakość płynu nablyszczającego. • Przyczyną może być jakość wieloskładnikowych tabletek. Należy wypróbować inną markę lub włączyć dozownik płynu nablyszczającego i zastosować płyn nablyszczający wraz z wieloskładnikowymi tabletkami.
Wnętrze urządzenia jest mokre.	<ul style="list-style-type: none"> • Nie świadczy to o usterce urządzenia. Jest to efekt skraplania się na ściankach wilgoci obecnej w powietrzu.
Nadmiar piany podczas zmywania.	<ul style="list-style-type: none"> • Stosować wyłącznie detergent przeznaczony do zmywarek. • Wystąpił wyciek z dozownika płynu nablyszczającego. Skontaktować się z autoryzowanym centrum serwisowym.
Ślady rdzy na sztućcach.	<ul style="list-style-type: none"> • W wodzie używanej do zmywania jest za dużo soli. Patrz „Zmiękczaczy wody”. • Umieszczono razem sztućce ze srebra i stali nierdzewnej. Należy unikać umieszczania blisko siebie sztućców ze srebra i stali nierdzewnej.

Problem	Możliwa przyczyna i rozwiązanie
Po zakończeniu programu w dozowniku znajdują się pozostałości detergentu.	<ul style="list-style-type: none"> • Tabletką z detergentem zablokowała się w dozowniku i woda nie wypłukała jej całkowicie. • Woda nie wypłukała detergentu z dozownika. Należy sprawdzić, czy ramię spryskujące może się obracać i jest drożne. • Sprawdzić, czy przedmioty w koszach nie uniemożliwiają otworzenia pokrywy dozownika detergentu.
Nieprzyjemny zapach w urządzeniu.	<ul style="list-style-type: none"> • Patrz „Czyszczenie wnętrza”.
Osad z kamienia na naczyniach, w komorze zmywarki i po wewnętrznej stronie jej drzwi.	<ul style="list-style-type: none"> • Poziom soli jest niski; sprawdzić wskaźnik poziomu soli. • Pokrywka zbiornika soli jest poluzowana. • Woda doprowadzana do urządzenia jest twarda. Patrz „Zmiękczac wody”. • Nawet stosując uniwersalne tabletki do zmywarki, należy używać soli i ustawić poziom regeneracji zmiękczacza wody. Patrz „Zmiękczac wody”. • Jeśli nadal widoczny jest osad z kamienia, należy oczyścić urządzenie odpowiednimi środkami czyszczącymi. • Spróbować użyć innego detergentu. • Skontaktować się z producentem detergentu.
Matowe, odbarwione lub wyszczerbione naczynia.	<ul style="list-style-type: none"> • Upewnić się, że w urządzeniu zmywane są tylko przedmioty, które można myć w zmywarce. • Ostrożnie wkładać i wyjmować naczynia z koszy. Należy zapoznać się z broszurą dotyczącą załadunku koszy. • Delikatne naczynia należy umieszczać w górnym koszu.

-  Patrz „**Przed pierwszym użyciem**”, „**Codzienna eksploatacja**” lub „**Wskazówki i porady**”, aby znaleźć inne możliwe przyczyny.

Dane techniczne

Oznaczenie produktu	Zmywarka do całkowitej zabudowy	
Wymiary	Szerokość / wysokość / głębokość (mm)	596 / 818 - 898 / 555

Podłączenie do sieci elektrycznej ¹⁾	Napięcie (V)	220 - 240
	Częstotliwość (Hz)	50
Ciśnienie doprowadzanej wody	Min. / maks. bar (MPa)	0.5 (0.05) / 8 (0.8)
Dopływ wody	Zimna lub ciepła woda ²⁾	maks. 60°C
Pojemność	Liczba kompletów naczyń	13
Pobór mocy	Tryb czuwania (W)	5.0
Pobór mocy	Tryb wyłączenia (W)	0.50

1) Pozostałe wartości znajdują się na tabliczce znamionowej.

2) Jeżeli ciepła woda pochodzi z alternatywnych źródeł energii (np. z kolektorów słonecznych, elektrowni wiatrowych), można użyć jej do zasilania urządzenia, aby zmniejszyć zużycie energii.

OCHRONA ŚRODOWISKA

Materiały oznaczone symbolem  należy poddać utylizacji. Opakowanie urządzenia włożyć do odpowiedniego pojemnika w celu przeprowadzenia recyklingu. Należy zadbać o ponowne przetwarzanie odpadów urządzeń elektrycznych i elektronicznych, aby chronić środowisko naturalne oraz ludzkie zdrowie. Nie wolno

wyrzucać urządzeń oznaczonych symbolem  razem z odpadami domowymi. Należy zwrócić produkt do miejscowego punktu ponownego przetwarzania lub skontaktować się z odpowiednimi władzami miejskimi.

GWARANCJA IKEA

Ile trwa gwarancja IKEA?

Niniejsza gwarancja obowiązuje przez okres pięciu (5) lat od daty pierwszego zakupu urządzenia w sklepie IKEA, przy czym w przypadku urządzeń oznaczonych marką LAGAN okres ten wynosi dwa (2) lata. W celu potwierdzenia zakupu należy przedłożyć oryginał rachunku. Wykonywanie prac gwarancyjnych nie powoduje przedłużenia okresu gwarancji urządzenia ani nowych części.

Jakich urządzeń nie obejmuje pięcioletnia (5-letnia) gwarancja IKEA?

Urządzeń oznaczonych marką LAGAN oraz wszystkich urządzeń zakupionych w sklepach IKEA przed dniem 1 sierpnia 2007 r.

Kto wykonuje usługi serwisowe?

Serwis IKEA, wykonujący usługi gwarancyjne za pośrednictwem sieci własnych punktów lub sieci autoryzowanych partnerów serwisowych.

Co obejmuje gwarancja?

Niniejsza gwarancja obejmuje usterki spowodowane wadliwością konstrukcji lub materiałów wykorzystanych do produkcji urządzenia od dnia jego zakupu w sklepie IKEA. Niniejsza gwarancja obejmuje wyłącznie urządzenia używane w warunkach gospodarstwa domowego. Wyjątki od powyższej zasady określone są w rozdziale zatytułowanym "Czego nie obejmuje gwarancja?". W okresie gwarancji pokrywane będą koszty usunięcia usterek, np. napraw, wymiany części, robocizny oraz koszty dojazdu, pod warunkiem dostępności urządzenia dla potrzeb wykonania naprawy bez konieczności ponoszenia szczególnych kosztów o ile powstała usterka jest związana z wadą konstrukcyjną lub materiałową objętą gwarancją. Przy uwzględnieniu powyższych warunków zastosowanie mają przepisy UE (Dyrektywa 99/44/WE) oraz odpowiednie przepisy prawa krajowego. Części wymienione stają się własnością IKEA.

Jakie działania podejmuje IKEA w celu rozwiązania problemu?

Wyznaczony przez IKEA serwis bada produkt i rozstrzyga, według własnego uznania, czy jest on objęty niniejszą gwarancją. W razie uznania, że produkt jest objęty gwarancją, serwis IKEA lub autoryzowany partner serwisowy decyduje, według własnego uznania, czy naprawić wadliwy produkt czy wymienić go na taki sam lub porównywalny produkt. Ujawniona wada zostanie usunięta na nieodpłatnie w ciągu 14 dni od daty zgłoszenia uszkodzenia do autoryzowanego serwisu.

Czego nie obejmuje gwarancja?

- Zwykłego zużycia.
- Uszkodzenia umyślnego lub wynikającego z niedbalstwa,

uszkodzenia spowodowanego nieprzebraniem instrukcji obsługi, nieprawidłową instalacją lub podłączeniem do niewłaściwego źródła napięcia, uszkodzenia spowodowanego reakcją chemiczną lub elektrochemiczną, rdzą, korozją lub uszkodzeniem w wyniku działania wody, w tym uszkodzenia spowodowanego nadmiarem wapnia w wodzie z instalacji wodociągowej oraz uszkodzenia spowodowanego anomaliami pogodowymi.

- Materiałów eksploatacyjnych, w tym baterii i żarówek.
- Części niefunkcyjnych i dekoracyjnych, nie mających wpływu na normalne użytkowanie urządzenia, w tym rys oraz ewentualnych przebarwień.
- Przypadkowych uszkodzeń spowodowanych przez obce ciała lub substancje, czyszczenie lub przepychanie: filtrów, systemów odprowadzania wody lub szuflad na proszek.
- Uszkodzenia następujących części: części ze szkła ceramicznego, akcesoriów, koszyków na naczynia i sztucze, węży doprowadzających wodę i spustowych, uszczelek, żarówek oraz ich pokryw, wyświetlaczy, pokręteł, obudów oraz części obudów, chyba że można wykazać, że uszkodzenia takie zostały spowodowane wadami produkcyjnymi.
- Przypadków, w których nie stwierdzono usterek w trakcie wizyty technika.
- Napraw niewykonanych przez wyznaczony przez IKEA serwis lub autoryzowanego partnera serwisowego bądź przypadków niezastosowania części oryginalnych.
- Napraw będących następstwem instalacji wykonanych nieprawidłowo lub w sposób niezgodny ze specyfikacją.
- Wykorzystania urządzenia w środowisku innym niż domowe, tj. użytku służbowego.

- Uszkodzenia w trakcie transportu. Jeśli klient sam transportuje urządzenie do domu lub pod inny adres, IKEA nie będzie ponosić żadnej odpowiedzialności za uszkodzenia, jakie mogą powstać podczas transportu. Jednakże, jeśli IKEA dostarcza urządzenie na adres klienta, niniejsza gwarancja będzie obejmowała ewentualne uszkodzenia urządzenia powstałe podczas takiej dostawy.
- Koszt przeprowadzenia początkowej instalacji urządzenia IKEA. Jednakże, jeśli usługodawca reprezentujący IKEA lub autoryzowany serwisant IKEA naprawią lub wymienią urządzenie w ramach niniejszej gwarancji, taki usługodawca lub autoryzowany serwisant w razie potrzeby ponownie zainstaluje naprawione lub wymienione urządzenie.

Powyższe ograniczenia nie mają zastosowania do pracy prawidłowo wykonanej przez wykwalifikowanego specjalistę, przy zastosowaniu oryginalnych części IKEA, w celu dostosowania urządzenia do wymagań bezpieczeństwa technicznego obowiązujących w innym państwie członkowskim UE.

Zastosowanie przepisów prawa krajowego

Udzielona przez IKEA gwarancja przysznaje Państwu określone uprawnienia, które obejmują bądź wykraczają poza wymogi przepisów prawa krajowego w poszczególnych państwach. Gwarancja ta nie wyłącza, nie ogranicza ani nie zawiesza uprawnień kupującego wynikających z tytułu niezgodności towaru z umową.

Obszar obowiązywania

Niniejsza gwarancja obowiązuje na terytorium Polski. W przypadku urządzeń zakupionych w jednym państwie członkowskim UE i przewiezionych do

innego państwa członkowskiego UE, usługi serwisowe świadczone będą na standardowych warunkach gwarancyjnych obowiązujących w nowym państwie. Obowiązek świadczenia usług gwarancyjnych powstaje wyłącznie wówczas gdy:

- samo urządzenie oraz jego instalacja odpowiadają wymogom technicznym państwa, w którym zgłaszana jest reklamacja w ramach gwarancji;
- samo urządzenie oraz jego instalacja odpowiadają wymogom zawartym w Instrukcji Montażu oraz informacji dotyczących bezpieczeństwa w Instrukcji Obsługi.

SERWIS urządzeń IKEA

Prosimy o kontakt z Serwisem IKEA w celu:

1. zgłoszenia reklamacji w ramach niniejszej gwarancji;
2. uzyskania wyjaśnień dotyczących instalacji urządzenia w zestawach kuchennych IKEA. Serwis nie udziela wyjaśnień dotyczących:
 - ogólnej instalacji zestawów kuchennych IKEA;
 - podłączenia do instalacji elektrycznych (jeżeli urządzenie nie jest wyposażone w przewód i wtyczkę), wodnych i gazowych, które powinno być wykonane przez autoryzowanego technika serwisowego.
3. uzyskania wyjaśnień dotyczących treści instrukcji obsługi lub specyfikacji urządzenia IKEA.

Aby umożliwić nam świadczenie jak najlepszych usług, przed skontaktowaniem się z nami prosimy o uważne przeczytanie Instrukcji Montażu lub Instrukcji Obsługi zawartych w niniejszej broszurze.

Kontakt z IKEA w razie potrzeby skorzystania z serwisu



Na ostatniej stronie niniejszej instrukcji znajduje się pełna lista danych kontaktowych IKEA wraz z numerami telefonów.

- i** W celu przyspieszenia obsługi serwisu zalecamy skorzystanie z numerów telefonicznych wymienionych na końcu niniejszego dokumentu. Należy zawsze korzystać z numerów podanych w broszurze przeznaczonej dla konkretnego urzędnika. Dzwoniąc do IKEA należy pamiętać o numerze artykułu (ośmiocyfrowym kodzie) danego urzędnika IKEA.

- i** **PROSIMY O ZACHOWANIE RACHUNKU!**
Stanowi on dowód zakupu oraz warunek skorzystania z gwarancji. Na rachunku podana jest również nazwa oraz numer artykułu (ośmiocyfrowy kod) każdego zakupionego przez Państwa urzędnika.

Czy potrzebują Państwo dodatkowej pomocy?

Wszelkie dalsze pytania niezwiązane z serwisem Państwa urzędzeń proszę kierować do najbliższego telecentrum IKEA. Zalecamy uważne przeczytanie dokumentacji urzędnika przed skontaktowaniem się z nami.

İçindekiler

Güvenlik Bilgileri	30	Günlük kullanım	41
Güvenlik talimatları	31	İpuçları ve yararlı bilgiler	43
Ürün tanımı	33	Bakım ve temizlik	45
Kontrol paneli	34	Sorun giderme	46
Programlar	35	Teknik bilgiler	50
Opsiyonlar	36	ÇEVREYLE İLGİLİ BİLGİLER	51
Ayarlar	36	Tüketicinin Seçimlik Hakları	51
İlk kullanımdan önce	39	IKEA GARANTİSİ	52

Önceden haber verilmeksizin değişiklik yapma hakkı saklıdır.

⚠ Güvenlik Bilgileri

Cihazın montaj ve kullanımından önce, verilen talimatları dikkatlice okuyun. Üretici, yalnız kurulum veya kullanımdan kaynaklanan yaralanma ya da hasarlardan sorumlu değildir. Talimatları, ileride kullanabilmeniz için her zaman güvenli ve kolay ulaşılabilir bir yerde tutun.

Çocukların ve tehlikeye açık kişilerin güvenliği

- Bu cihaz, güvenli şekilde kullanımı ve oluşabilecek tehlikeler hakkında talimat, gözetim veya bilgi verilmesi halinde 8 yaş ve üzeri çocuklar ve fiziksel, duymusal veya zihinsel kapasitesi düşük veya bilgi ve deneyimi olmayan kişiler tarafından kullanılabilir.
- Bu cihaz, çocukların oynayabileceği bir oyuncak değildir.
- Deterjanları çocuklardan uzak tutun.
- Kapak açıkken, çocukları ve evcil hayvanları makineden uzak tutun.
- Temizlik ve kullanıcı bakımı çocuklar tarafından, denetim altında olmadıkları sürece yapılmamalıdır.

Genel Güvenlik

- Bu cihaz aşağıdaki gibi evle ilgili ve benzeri uygulamalarda kullanılmak üzere tasarlanmıştır:

- çiftlik evleri; mağaza, ofis ve diğer çalışma ortamlarındaki çalışanlar için yapılmış mutfak bölümleri;
- otel, motel ve diğer konaklama tarzı yerlerdeki müşteriler tarafından.
- Cihazın teknik özelliklerini kesinlikle değiştirmeyin.
- Çalıştırma su basıncı (minimum ve maksimum) 0.5 (0.05) / 8 (0.8) bar (MPa) arasında olmalıdır
- Maksimum 13 kişilik yer sunar.
- Elektrik kablosunun zarar görmesi durumunda, bir kazanın meydana gelmesine engel olmak için, kablonun değişimi, üretici, Yetkili Servis veya benzer nitelikteki kalifiye bir kişi tarafından yapılmalıdır.
- Çatal bıçak takımını keskin uçları aşağı bakacak şekilde çatal-bıçak sepetine koyun veya keskin kenarları aşağıda yatay konumda çatal bıçak çekmesesine koyun.
- Kazara basmayı önlemek için cihazın kapısını açık şekilde gözetimsiz bırakmayın.
- Bakım işleminden önce, cihazı devre dışı bırakın ve elektrik fişinin bağlantısını kesin.
- Cihazı temizlemek için yüksek basınçlı su spreyi ve/veya buhar kullanmayın.
- Cihazın tabanında havalandırma açıklıkları varsa, örneğin bir halıyla örtülü olmamalıdır.
- Cihaz su şebekesine verilen yeni hortum seti ile bağlanmak durumundadır. Eski hortum setleri tekrar kullanılmamalıdır.

Güvenlik talimatları

Kurulum



UYARI! Cihazın montajı sadece kalifiye bir kişi tarafından yapılmalıdır.

- Tüm ambalajları çıkartın.
- Hasarlı bir cihazı monte etmeyin ya da kullanmayın.
- Cihazı, sıcaklığın 0°C'den daha az olduğu yerlere monte etmeyin ya da buralarda kullanmayın.
- Cihazla birlikte verilen montaj talimatını takip edin.
- Cihazı hareket ettirdiğinizde dikkatli olun, ağırdır. Her zaman koruyucu eldiven ve koruyuculu ayakkabı kullanın.
- Cihazı güvenli yapıların altına ve yanına monte edin.

Elektrik bağlantısı

⚠ UYARI! Yangın ve elektrik çarpması riski vardır.

- Cihaz topraklanmalıdır.
- Anma değeri plakasındaki parametrelerinin ana güç kaynağının elektrik gücüne uygun olduğunda emin olun.
- Her zaman doğru monte edilmiş, darbeye dayanıklı bir priz kullanın.
- Priz çoğaltıcılarını ve uzatma kablolarını kullanmayın.
- Elektrik fişine ve kablosuna zarar vermemeye özen gösterin. Cihazın ana kablosunun değiştirilmesi gerekirse, bu işlem Yetkili Servis tarafından yapılmalıdır.
- Fişi prize sadece kurulum tamamlandıktan sonra takın. Kurulumdan sonra elektrik fişine erişilebildiğinden emin olun.
- Cihazın fişini prizden çıkarmak için elektrik kablosunu çekmeyiniz. Her zaman fişten tutarak çekin.
- Bu cihaz, E.E.C. Direktifleri ile uyumludur.
- Yalnızca Birleşik Krallık ve İrlanda. Bu cihaz 13 A fiş içermektedir. Gerekliği takdirde, prizin bağlı olduğu sigortanın bir 13 A ASTA (BS 1362) sigorta ile değiştirilmesi gerekir.

Su bağlantısı

- Su hortumlarına zarar vermeyin.
- Yeni borulara veya uzun süre kullanılmamış olan borulara bağlamadan önce, herhangi bir tamir işlemi gerçekleştirirken veya yeni cihazlar takarken (su metreleri vb.) temiz su gelene dek suyu akıtın.
- Cihaz ilk kez kullanıldığında veya ilk kez kullanıldıktan sonra görülebilir su kaçağı olmadığından emin olun.
- Su giriş hortumu bir emniyet valfine ve içinden elektrik kablosunun geçtiği bir kılıfa sahiptir.

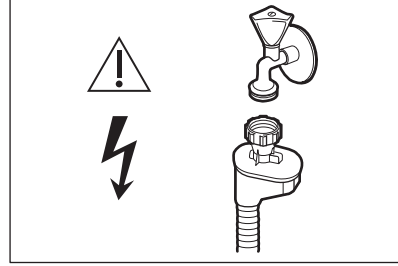

⚠ UYARI! Tehlikeli voltaj.

- Eğer su giriş hortumu hasar görürse, derhal su musluğunu kapatın ve cihazın fişini prizden çekin. Su giriş hortumunu değiştirmek için Yetkili Servis Merkezine başvurun.

Kullanım

- Açık kapak üzerine oturmayın veya basmayın.
- Bulaşık makinesi deterjanları tehlikelidir. Deterjan ambalajının üzerindeki güvenlik talimatlarına uyun.
- Cihazdaki suyu içmeyin ya da bu suyla oynamayın.
- Program tamamlanana kadar cihazdan bulaşıkları çıkarmayın. Bulaşıkların üzerinde biraz deterjan kalabilir.
- Bir program çalışırken kapağı açarsanız cihazdan sıcak buhar çıkışı olabilir.
- Cihazın içine, üzerine veya yakınına yanıcı ürünler ya da yanıcı ürünlerle ıslanmış eşyalar koymayın.

Servis

- Cihaz onarımı için Yetkili Servis ile temasa geçin. Sadece orijinal yedek parça kullanılmasını tavsiye ederiz.
- Yetkili Servis ile temasa geçtiğinizde, bilgi etiketinde bulabileceğiniz aşağıdaki bilgilerin elinizde olduğundan emin olun.
Model:
PNC:
Seri Numarası:

Elden çıkarma

⚠ UYARI! Yaralanma ya da boğulma riski.

- Cihazın fişini prizden çekin.
- Elektrik kablosunu kesin ve atın.
- Çocukların ve hayvanların cihazda kapalı kalmasını önlemek için kapak kilit dilini çıkarın.

Üretici / İhracatçı :

ELECTROLUX APPLIANCES AB
BUSINESS SECTOR EMA-EMEA (SEE)
ST GÖRANSGATAN 143
SE-105 45 STOCKHOLM
SWEDEN

TEL: +46 (8) 738 60 00

FAX: +46 (8) 738 63 35

www.electrolux.com

İthalatçı: Electrolux A.Ş.

Tarlabaşı Cad. No:35 34435-Taksim-Beyoğlu_Istanbul

Electrolux tüketici danışma merkezi: 0 850 250 35 89

www.electrolux.com.tr

Kullanım Ömrü Bilgisi :

Kullanım ömrü küçük ev aletlerinde 7 yıl, diğer beyaz eşya ürünlerinde ise 10 yıldır. Kullanım ömrü, üretici ve/veya ithalatçı firmanın cihazınızla ilgili yedek parça temini ve bakım süresini ifade eder.

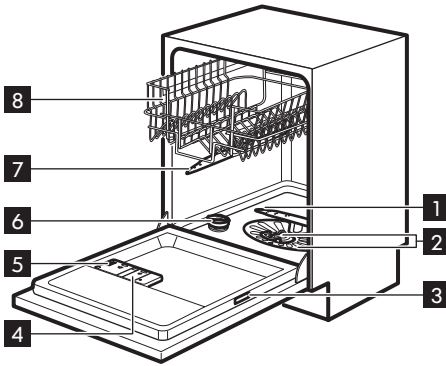
Ürün tanımı**1** Alt püskürtme kolu**2** Filtreler**3** Bilgi etiketi**4** Parlaticı gözü**5** Deterjan gözü**6** Tuz haznesi**7** Üst püskürtme kolu**8** Üst sepet**Beam-on-Floor**

Beam-on-Floor, cihaz kapağının altındaki zeminde görünen bir ışıktır.

- Program çalışmaya başladığında, beyaz bir ışık yanar ve program süresince açık kalır.
- Program tamamlandığında beyaz ışık söner.

- Cihazda bir arıza olduğunda, beyaz ışık yanıp söner.

i Cihaz devre dışı bırakıldığında Beam-on-Floor söner.

- i** Kurutma aşaması esnasında AutoOpen seçeneği etkin hale geldiğinde zemindeki projeksiyon tamamen görünmeyebilir. Programın bitip bitmediğini görmek için kontrol panelini kontrol edin.

Kontrol paneli

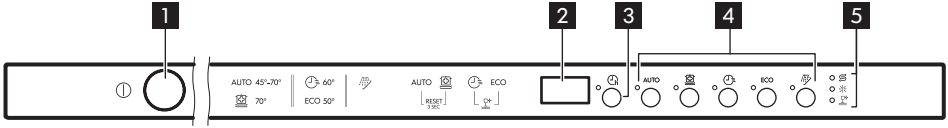



- 1** Açma/kapama tuşu
2 Ekran
3 Delay tuşu
4 Program tuşları
5 Göstergeler

Göstergeler

Gösterge	Açıklama
	DryPlus göstergesi.
	Parlaticı uyarı göstergesi. Program çalışırken bu gösterge daima kapalıdır.
	Tuz uyarı göstergesi. Program çalışırken bu gösterge daima kapalıdır.

Programlar

Program	Kirlilik derecesi Bulaşıkların türü	Program aşama- ları	Tüketim değerleri 1)		
			Süre (dakika)	Tüketim (kWsaat)	Su (l)
AUTO ²⁾ 45 °C - 70 °C	Tümü Tabaklar, bardaklar, kaplar, çatal-bıçaklar, tencereler ve tavalar	<ul style="list-style-type: none"> • Ön Yıkama • 45 °C'den 70 °C'ye kadar yıkama • Durulama • Kurutma 	45 - 160	0.7 - 1.5	7 - 12
 ³⁾ 70 °C	Ağır kirliliği Tabaklar, bardaklar, kaplar, çatal-bıçaklar, tencereler ve tavalar	<ul style="list-style-type: none"> • Ön Yıkama • 70 °C'de yıkama • Durulama • Kurutma 	154 - 174	1.4 - 1.6	13-15
 ⁴⁾ 60 °C veya 65 °C	Yeni kirlenmiş, kirliliği henüz kurumamış Tabaklar, bardaklar, kaplar ve çatal-bıçaklar	<ul style="list-style-type: none"> • 60 °C ya da 65 °C'de yıkama • Durulama 	38	0.8	9
ECO ⁵⁾ 50 °C	Normal soğuk Tabaklar, bardaklar, kaplar ve çatal-bıçaklar	<ul style="list-style-type: none"> • Ön Yıkama • 50 °C'de yıkama • Durulama • Kurutma 	240	0.921	9.9
 ⁶⁾	Tümü	<ul style="list-style-type: none"> • Ön Yıkama 	14	0.1	4

1) Su basıncı ve sıcaklığı, elektrik beslemesindeki dalgalanmalar, seçenekler ve bulaşıkların miktarı, değerlerde değişikliğe neden olabilir.

2) Cihaz, bulaşık miktarını ve kir seviyesini sensörlerle tespit ederek, sıcaklık, su miktarı, enerji tüketimi ve program süresini otomatik olarak ayarlar.

3) Ekstra hijyenik temizleme işlemi için yüksek sıcaklıklarda uzun süreli durulamaya sahip program. Bebek şişeleri veya bir ev sahibinin hasta olduğu durumlar için ideal.

4) Bu programla, üzerindeki kirliliği henüz kurumamış bulaşıkları yıkayabilirsiniz. Kısa sürede iyi yıkama sonuçları sağlar.

5) Bu programla, normal kirliliği bulaşıklar için suyu ve enerjiyi en verimli şekilde kullanırsınız. (Bu, test enstitüleri tarafından standart program olarak adlandırılır).

6) Bulaşıkları hızlı bir şekilde durulamak için kullanabilirsiniz. Bu program, mevcut kirin kuruyarak bulaşıklara yapışmasını ve bekleyen bulaşıkların koku oluşturmalarını önler. Bu programda deterjan kullanmayın.

Opsiyonlar

DryPlus

Kurutma performansını artırmak istediğinizde bu seçeneği etkinleştirin. Bu seçeneğin kullanılması, bazı programların süresini, su tüketimini ve son durulama sıcaklığını etkileyebilir.



DryPlus ve durulamanın bir arada kullanılması daha iyi kurutma sonucu verir.

DryPlus seçeneği **P4 (EKO)** ögesi dışında tüm programlar için kalıcı bir seçenektir ve her işlemde tekrar seçilmesi gerekmez.

P4 (EKO) her etkinleştirildiğinde, DryPlus seçeneği kapalıdır ve manuel olarak

seçilmelidir. Diğer programlarda, DryPlus ayarı kalıcıdır ve otomatik olarak sonraki döngülerde kullanılır. Program başlamadan önce ayar daima değiştirilebilir.

DryPlus özelliğinin çalıştırılması

 ve **ECO** tuşlarına aynı anda basılı tutun. Gösterge  yanar.

Programda bu seçenek yoksa, ilgili gösterge yanmaz veya birkaç saniye hızlı bir şekilde yanıp söndükten sonra söner. Ekranda güncellenmiş program süresi gösterilir.

Ayarlar

Program seçme modu ve kullanıcı modu

Cihaz, program seçme modundayken bir program ayarlanabilir ve kullanıcı moduna geçilebilir.

Kullanıcı modunda mevcut ayarlar:

- Su sertliğine göre su yumuşatıcının seviyesi.
- Program sonu için sesli ikazın devreye sokulması veya devre dışı bırakılması.
- Parlatacı gözü boş bildirimini aktive edilmesi / devre dışı bırakılması.
- AutoOpen aktive edilmesi / devre dışı bırakılması.

Cihaz kaydedilen ayarları sakladığından, her döngüden önce yapılandırmanız gerekmez.

Program seçim modunun ayarlanması

ECO program göstergesi yandığında cihaz program seçme modundadır ve gösterge ekranında program süresi gösterilir.

Etkinleştirme sonrası cihaz varsayılan olarak program seçme modundadır. Aksi takdirde program seçme modunu aşağıdaki şekilde ayarlayın:

Cihaz program seçme moduna geçinceye kadar **AUTO** ve  tuşlarına aynı anda basılı tutun.

Su yumuşatma düzeneği

Su yumuşatma düzeneği, su kaynağındaki mineralleri yok eder; bu minerallerin yıkama sonuçları ve cihazın çalışması üzerinde olumsuz etkisi vardır.

Bu minerallerin içeriği ne kadar yüksek olursa, su da o kadar sert demektir. Su sertliği, eşdeğer skalalarda ölçülür.

Su yumuşatma düzeneği, bölgenizdeki suyun sertliğine göre ayarlanmalıdır. Yerel su idareniz, bölgenizdeki suyun sertliği hakkında size bilgi verebilir. Yıkamadan memnun edici sonuçlar almak için, su yumuşatma düzeneğinin doğru seviyede ayarlanması önemlidir.

Su sertliği

Alman derecesi (°dH)	Fransız derecesi (°fH)	mmol / l	Clarke derecesi	Su yumuşatma düzeyi seviyesi
47 - 50	84 - 90	8.4 - 9.0	58 - 63	10
43 - 46	76 - 83	7.6 - 8.3	53 - 57	9
37 - 42	65 - 75	6.5 - 7.5	46 - 52	8
29 - 36	51 - 64	5.1 - 6.4	36 - 45	7
23 - 28	40 - 50	4.0 - 5.0	28 - 35	6
19 - 22	33 - 39	3.3 - 3.9	23 - 27	5 ¹⁾
15 - 18	26 - 32	2.6 - 3.2	18 - 22	4
11 - 14	19 - 25	1.9 - 2.5	13 - 17	3
4 - 10	7 - 18	0.7 - 1.8	5 - 12	2
<4	<7	<0.7	< 5	1 ²⁾

1) Fabrika ayarı.





2) Bu seviye seçildiğinde tuz kullanmayınız.





Standart deterjan veya tablet kullanıyorsanız (tuz etkisi içeren veya içermeyen) tuz doldurma uyarı göstergesinin doğru çalışması için su sertlik seviyesinin doğru oranda ayarlanmanız gerekmektedir.

i Tuz içeren multi tabletler suyu yumuşatmak için yeteri kadar etkili değildir.

Su yumuşatıcı seviyesinin ayarlanması

Cihazın program seçme modunda olması gerekir.

1. Kullanıcı moduna geçmek için, , **AUTO**,  ve  göstergeleri yanıp sönmeye başlayınca ve ekran kararınca kadar **AUTO** ve  tuşlarına aynı anda basın ve basılı tutun.
2.  ögesine basın.

- **AUTO**,  ve  göstergeleri söner.
 -  göstergesi hala yanıp söner.
 - Gösterge ekranında geçerli ayar gösterilir: örn. **5 L** = seviye 5.
3. Ayarı değiştirmek için  tuşuna ardarda basın.
 4. Ayarı onaylamak için açma/kapama tuşuna basın.

Parlatıcı boş bildirimi

Parlatıcı, tabakların üzerlerinde çizgiler ve lekeler olmaksızın kurutulabilmesini sağlar.

Parlatıcı, sıcak durulama aşamasında kullanılır.







Parlatıcı haznesi boşken, parlatıcı göstergesi, parlatıcının doldurulması için bildirimde bulunarak açılır. Yalnızca multi tabletler kullanıyorsanız ve kurutma sonuçlarından memnunsanız, parlatıcının doldurulması için bildirim devre dışı

bırakabilirsiniz. Ancak, en iyi kurutma performansı için her zaman parlatici kullanmanızı öneririz.

Parlatici içermeyen standart deterjan veya multi tabletler kullanıyorsanız, parlatici doldurma göstergesini etkin halde tutmak için bildirimini etkinleştirin.

Parlatici gözü boş bildiriminin devre dışı bırakılması

Cihazın program seçme modunda olması gerekir.

1. Kullanıcı moduna geçmek için, , **AUTO**,  ve  göstergeleri yanıp sönmeye başlayınca ve ekran kararınca kadar **AUTO** ve  tuşlarına aynı anda basın ve basılı tutun.
2. **AUTO** tuşuna basın.
 - ,  ve  göstergeleri söner.
 - **AUTO** göstergesi hala yanıp söner.
 - Gösterge ekranında geçerli ayar gösterilir.
 - $1d$ = parlatici bitti uyarısı açık.
 - $0d$ = parlatici bitti uyarısı kapalı.
3. Uyarı değiştirmek için **AUTO** tuşuna basın.
4. Uyarı onaylamak için açma/kapama tuşuna basın.

Sesli ikazlar

Cihazda bir arıza meydana geldiğinde sesli sinyaller duyulur. Bu sesli sinyalleri devre dışı bırakmak mümkün değildir.









Program tamamlandığında da bir sesli sinyal duyulur. Varsayılan olarak, bu sesli ikaz etkindir ve devre dışı bırakmak mümkündür.

Buna ek olarak, AutoOpen kapıyı açmadan önce sinyal sesi duyulur. Sesli sinyal sadece AutoOpen devre dışı bırakılırsa durur.

Bulaşık makinesini açmak için ana düğmeye bastığınızda kısa bir sinyal sesi duyulur. Sinyal sesi varsayılan olarak etkinleştirilir ancak program sonunda sesli ikaz ile devre dışı bırakmak mümkündür.

Sesli ikazların devre dışı bırakılması

Cihazın program seçme modunda olması gerekir.

1. Kullanıcı moduna geçmek için, , **AUTO**,  ve  göstergeleri yanıp sönmeye başlayınca ve ekran kararınca kadar **AUTO** ve  tuşlarına aynı anda basın ve basılı tutun.
2.  ögesine basın.
 - , **AUTO** ve  göstergeleri söner.
 -  göstergesi hala yanıp söner.
 - Gösterge ekranında geçerli ayar gösterilir:
 - $0b$ = Sesli sinyal kapalı.
 - $1b$ = Sesli sinyal açık.
3. Uyarı değiştirmek için  tuşuna basın.
4. Uyarı onaylamak için açma/kapama tuşuna basın.

AutoOpen

AutoOpen daha az enerji tüketimiyle kurutma sonuçlarını geliştirir.

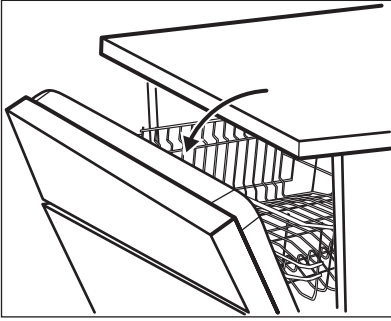

i Kurutma aşamasında kapak otomatik olarak açılır ve yarı açık kalır.

⚠ DİKKAT! Otomatik olarak açıldıktan sonra cihazın kapağını 2 dakika kapatmayın. Aksi halde cihazınız zarar görebilir.











AutoOpen,  hariç tüm programları otomatik olarak aktive eder.

Kurutma performansını arttırmak için DryPlus seçeneğine bakın veya AutoOpen seçeneğini etkinleştirin.

i Çocuklar, evcil hayvanlar veya engelli insanlar için cihazın içindeki olası tehlikeleri (örneğin bıçaklar, keskin nesnelere veya kimyasallar) engellemek için, işlevi devre dışı bırakın.

AutoOpen özelliğinin devre dışı bırakılması

Cihazın program seçme modunda olması gerekir.

1. Kullanıcı moduna geçmek için, , **AUTO**,  ve  göstergeleri yanıp sönmeye başlayınca ve ekran kararınca kadar **AUTO** ve  tuşlarına aynı anda basın ve basılı tutun.
2.  öğesine basın.
 - , **AUTO** ve  göstergeleri söner.
 -  göstergesi hala yanıp söner.
 - Gösterge ekranında geçerli ayar gösterilir:  = AutoOpen etkinleştirildi.
3. Ayarı değiştirmek için  tuşuna basın:  = AutoOpen devre dışı bırakıldı.
4. Ayarı onaylamak için açma/kapama tuşuna basın.

İlk kullanımdan önce

1. Geçerli su yumuşatıcı seviyesinin, su kaynağının sertliği ile uyumlu olup olmadığını kontrol edin. Uyumlu değilse, su yumuşatıcının seviyesini ayarlayın.
2. Tuz haznesini doldurun.
3. Parlatıcı gözünü doldurun.
4. Musluğu açın.
5. Hala cihazın içinde olabilecek işlem kalıntılarını çıkarmak için programı başlatın. Deterjan kullanmayın ve setelere bir şey yerleştirmeyin.

- i** Bir programı başlattıktan sonra, cihaz su yumuşatıcısındaki reçineyi yeniden doldurması için 5 dakika zaman harcayabilir. Cihaz çalışmıyor görünüyorsa. Yıkama aşaması ancak bu işlem bittikten sonra başlatılır. Prosedür periyodik olarak tekrarlanır.

Tuz haznesi

- ⚠ DİKKAT!** Sadece bulaşık makinelerine uygun tuz kullanın.

Su yumuşatıcı içine reçineyi yeniden doldurmak ve günlük kullanımda yıkamadan memnun edici sonuçların alınmasını sağlamak için tuz kullanılır.

Tuz haznesinin doldurulması

1

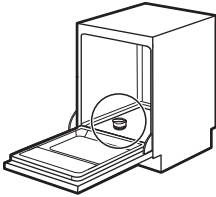

2



3



4



Tuz haznesine 1 litre su koyun (sadece ilk çalıştırmada). Tuz haznesine 1 kg tuz koyun.

5

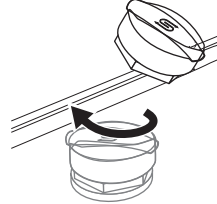

Tuz haznesini, haznenin kapağını saat yönünde çevirerek kapatın.

- ⚠ DİKKAT!** Tuz doldururken, hazneden tuz ve su taşabilir. Tuz haznesini doldurduktan sonra, dökülen tuzların çelik tabana zarar vermemesi için derhal durula& beklet programını çalıştırın.

Parlatıcı gözünün doldurulması

1

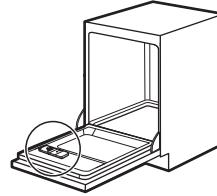

2

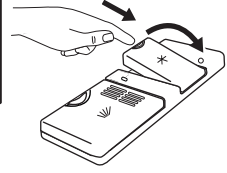

3

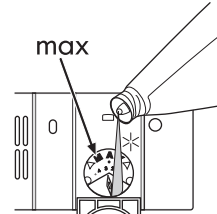

4

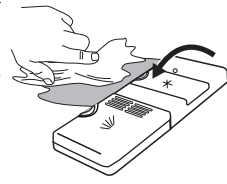

5



Verilen parlatici miktarini ayarlamak için, seçiciyi 1 (en düşük miktar) ve 4 (en yüksek miktar) arasında bir pozisyona döndürün.

Günlük kullanım

1. Musluğu açın.
2. Cihazı çalıştırmak için açma/kapama tuşuna basın.

Cihazın program seçme modunda olduğundan emin olun.

- Tuz göstergesi yanıyor, tuz haznesini doldurun.
- Parlatici göstergesi yanıyor, parlatici gözünü doldurun.
- Parlatici gözünde parlatici olduğundan emin olun.

3. Bulaşıkları sepetlere yerleştirin.
4. Deterjanı ekleyin.
5. Bulaşığın tipine ve kirlilik derecesine göre doğru yıkama programını ayarlayın ve başlatın.

Deterjan kullanımı

1

2

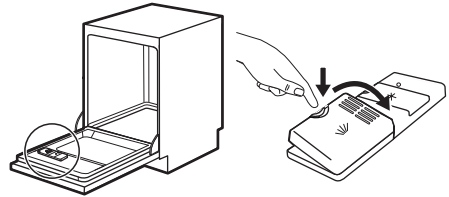

3

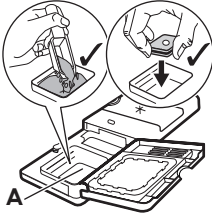

Deterjani veya multi tableti (A) gözüne koyun.

4

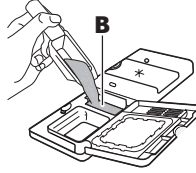

Programın ön yıkama aşaması varsa, (B) bölümüne az miktarda deterjan koyun.

5



Tuz ve parlaticı içeren multi-tabletler kullanırken, tuz haznesini ve parlaticı gözünü doldurmanıza gerek yok.

- Su yumuşatıcıyı en düşük seviyeye ayarlayın.
- Parlaticı gözünü en düşük seviyeye ayarlayın.

Bir programın ayarlanması ve başlatılması

Auto Off fonksiyonu

Bu fonksiyon, çalışmadığında cihazı otomatik olarak devre dışı bırakarak enerji tüketimini azaltır.

Bu fonksiyon,

- Program sona erdikten 5 dakika sonra devreye girer.
- Program başlamamışsa 5 dakika sonra devreye girer.

Bir programın başlatılması

1. Cihazın kapağını aralık bırakın.
2. Cihazı çalıştırmak için açma/kapama tuşuna basın. Cihazın program seçim modunda olduğundan emin olun.
3. Seçilen program ile ilgili tuşa basın. Ekranda program süresi gösterilir.
4. Geçerli seçenekleri ayarlayın.
5. Cihazın kapağını kapatın ve programı başlatın.

Gecikmeli başlatma ile bir programın başlatılması

1. Bir program ayarlayın.
2. Gösterge ekranında ayarlamak istediğiniz gecikme süresi görünene dek  tuşuna arka arkaya basın (1 ila 24 saat).

Gecikme göstergesi yanar.

3. Geri sayımı başlatmak için cihazın kapağını kapatın.

Geri sayım çalışırken gecikme süresini arttırabilirsiniz fakat program seçimini ve seçenekleri değiştiremezsiniz.

Geri sayım sona erdiğinde, program başlar.

Cihaz çalışırken kapağını açılması

Cihazın kapağını bir programın çalışması sırasında açarsanız, cihaz durur. Bu, enerji tüketimini ve program süresini etkileyebilir. Kapağı kapattığınızda, cihaz duraklatıldığı yerden devam eder.



Kurutma aşaması sırasında kapak 30 saniyeden daha uzun bir süre açık kalırsa, çalışan program sonlanır. Ancak kapak AutoOpen fonksiyonu tarafından açılırsa bu durum gerçekleşmez.

- i** Cihaza zarar verebileceğinden AutoOpen fonksiyonu cihazın kapağını otomatik olarak açtıktan sonra kapağı 2 dakika kapatmayın. Kapak 3 dakika daha kapatılmazsa çalışan program sonlanır.

Geri sayım sırasında gecikmeli başlatmanın iptal edilmesi

Gecikmeli başlatmayı iptal ettiğinizde, programı ve seçenekleri tekrar ayarlamamanız gerekir.

Cihaz program seçme moduna geçinceye kadar **AUTO** ve  tuşlarına aynı anda basılı tutun.

Programın iptal edilmesi

Cihaz program seçme moduna geçinceye kadar **AUTO** ve  tuşlarına aynı anda basılı tutun.

Yeni bir program başlatmadan önce deterjan gözünde deterjan bulunduğundan emin olun.

Program sonu

Program tamamlandığında, bitiş göstergesi yanar ve ekranda 0:00 .

1. Cihazı otomatik olarak devre dışı bırakmak için açma/kapama tuşuna basın ya da Auto Off fonksiyonunu bekleyin.
2. Su musluğunu kapatın.

İpuçları ve yararlı bilgileri

Genel

Aşağıdaki ipuçları, günlük kullanımda en iyi temizleme ve kurutma sonuçlarını elde etmenizi sağlarken çevreyi korumanıza da yardımcı olur.

- Bulaşıklardaki büyük yemek kalıntılarını çöp kutusuna atın.
- Elle ön durulama yapmayın. Gerekirse ön yıkama programını kullanın (varsa) veya ön yıkama aşamalı bir program seçin.
- Daima bulaşık sepetindeki tüm alanı kullanın.
- Bulaşıkları makineye yerleştirirken, püskürtme kolundaki deliklerden püskürtülen suyun tüm bulaşıklara ulaşabilir ve bulaşıkların yıkanabilir olmasına dikkat edin. Bulaşıkların birbirine temas etmemesi ya da birbirlerinin üzerini kapatmamasına dikkat edin.
- Bulaşık makinesi deterjanı, parlatici ve tuzunu ayrı ayrı kullanabilir veya multi-tablet kullanabilirsiniz (örn; "3'ü 1

arada", "4'ü 1 arada", "Hepsi 1 arada"). Ambalaj üzerindeki talimatları uygulayın.

- Bulaşığın türüne ve kirlilik derecesine göre program seçin. ECO programıyla, normal kirli tabaklar ve çatal-bıçaklar için suyu ve enerjiyi en verimli şekilde kullanırsınız.

Tuz, parlatici ve deterjan kullanımı

- Sadece bulaşık makinesi tuzu, parlatici ve deterjanı kullanın. Diğer ürünler cihazınıza zarar verebilir.
- Parlatici, son durulama aşamasında bulaşıkların çizilmeden ve lekelenmeden kurumasını sağlar.
- Multi-tabletler, genellikle 21 °dH'ye kadar su sertliğine sahip alanlarda uygundur. Bu sınırı aşan alanlarda, multi-tabletlere ek olarak parlatici ve tuz kullanılmalıdır. Ancak, suyu sert ve çok sert olan bölgelerde optimum seviyede temizleme ve kurutma sonuçları elde etmek için, deterjan (ek fonksiyonu olmayan toz, jel veya tabletler), parlatici ve tuzu ayrı ayrı kullanmanızı öneririz.

- Deterjan tabletleri kısa programlarda tamamen çözünmezler. Yemek takımlarının üzerinde deterjan artıklarının kalmaması için, tabletleri uzun programlarla kullanmanızı öneririz.
- Gereğinden fazla deterjan kullanmayın. Deterjan ambalajındaki talimatlara bakın.

Multi-tablet (tuz ve/veya parlaticı etkisi içeren) tablet kullanmayı bıraktığınızda yapmanız gerekenler

Deterjan, tuz ve parlaticıyı ayrı olarak kullanmaya başlamadan önce, aşağıdaki prosedürü yerine getirin.

1. Su yumuşatıcıyı (tuz seviye ayarını) en yüksek seviyeye getirin.
2. Tuz ve parlaticı haznelerinin dolu olduğundan emin olun.
3. Durulama aşaması içeren en kısa programı başlatın. Deterjan eklemeyin ve sepetlere bir şey yerleştirmeyin.
4. Program tamamlandığında, su yumuşatıcıyı (tuz seviye ayarını) bölgenizdeki su sertliğine göre ayarlayın.
5. Parlaticı miktarı seviyesini ayarlayın.
6. Parlaticı uyarı ışığını kapattıysanız tekrar aktive edin.

Bulaşıkların sepetlere yerleştirilmesi

i Bulaşıkların sepetlere yerleştirilmesine ilişkin örneklerin bulunduğu, ürünle birlikte verilen kitapçığa bakın.

- Bu cihazı, sadece bulaşık makinesinde güvenli şekilde yıkanabilir olan bulaşıkları yıkamak için kullanın.
- Ahşap, boynuz, alüminyum, kalaylı ve bakırdan yapılmış cisimleri cihaza koymayın.
- Suyu emebilen nesnelere (süngerler, toz bezleri) cihazın içine koymayın.

- Bulaşıklarda kalan yiyecekleri alın.
- Yanmış yiyecek kalıntıları bulunan bulaşıkları suda tutun.
- İçi boş bulaşıkları (fincanlar, bardaklar ve tavalar) ağızları aşağı gelecek şekilde yerleştirin.
- Çatal-bıçakların ve tabakların birbirlerine yapışmamasını sağlayın. Kaşıkları diğer çatal-bıçaklar ile karıştırın.
- Bardakların diğer bardaklara temas etmediğinden emin olun.
- Küçük bulaşıkları çatal-bıçak sepetine koyun.
- Hafif bulaşıkları üst sepete koyun. Bulaşıkların sabitlendiğinden ve hareket etmediğinden emin olun.
- Bir programı başlatmadan önce, püskürtme kolunun rahatça hareket edebildiğinden emin olun.

Bir programa başlamadan önce

Şunlardan emin olun:

- Filtreler temiz olmalıdır ve doğru şekilde yerleştirilmelidir.
- Tuz haznesinin kapağı sıkı olmalıdır.
- Püskürtme kolları tıkanmamış olmalıdır.
- Bulaşık makinesi tuzu ve parlaticısı (multi tablet kullanmadığınız takdirde) kullanılmalıdır.
- Bulaşıklar sepete doğru yerleştirilmelidir.
- Program, bulaşık tipine ve kirlilik derecesine uygun olmalıdır.
- Doğru miktarda deterjan kullanılmalıdır.

Bulaşıkların sepetlerden boşaltılması

1. Yemek takımının cihazdan çıkartmadan önce soğumalarını bekleyin. Sıcak şeyler kolayca zarar görebilir.
2. Öncelikle alt sepeti sonra da üst sepeti boşaltın.

i Program sona erdiğinde, cihazın yan kısımlarında ve kapağında su kalabilir.

Bakım ve temizlik

- ⚠ UYARI!** Bakım işleminden önce, cihazı devre dışı bırakın ve elektrik fişini prizden çekin.
- i** Kirli filtreler ve tıkalı püskürtme kolları yıkamadan alınacak sonucu kötüleştirir. Düzenli olarak kontrol yapın ve gerekirse bunları temizleyin.

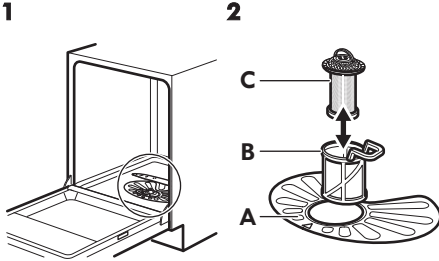
Filtrelerin temizlenmesi

Haznenin içinde veya kenarlarında yiyecek veya kir kalıntısı olmadığından emin olun.

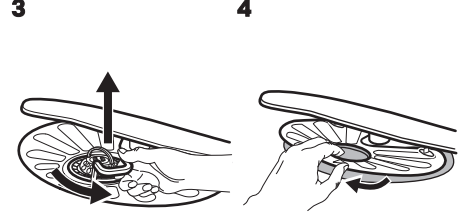

(B) ve **(C)** filtrelerini çıkarmak için, kolu saat yönünün tersine döndürüp çıkarın. **(B)** ve **(C)** filtreyi çıkarın. Filtreleri suyla yıkayın.

(A) filtresini çıkarın. Filtreyi suyla yıkayın.

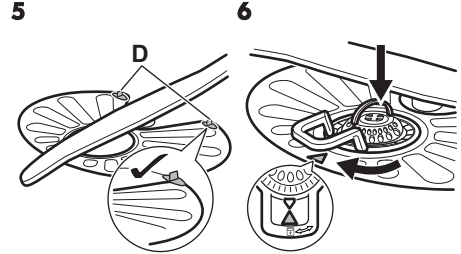

Yassı filtreyi **(A)** yerine takın. Filtrenin 2 kılavuzun **(D)** altına düzgün şekilde yerleştirildiğinden emin olun.

(B) ve **(C)** filtrelerini takın. Bunları, **(A)** filtresindeki yerlerine takın. Kilitlenene kadar kolu saat yönünde döndürün.

- i** Filtrelerin yanlış konumlanması, tatmin edici olmayan yıkama sonuçlarına ve cihazın zarar görmesine neden olabilir

Giriş hortumu filtresinin temizlenmesi

1

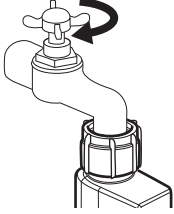

Su musluğunu kapatın.

2

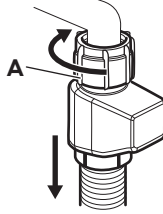

Hortumu çıkarın.
Bağlantı elemanını
A saatin tersi yönde döndürün.

3

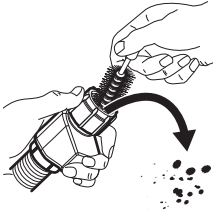

Giriş hortumu
filtresini temizleyin.

4

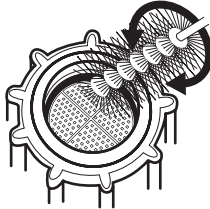
**Püskürtme kollarının temizlenmesi**

Püskürtme kollarını çıkartmayın. Püskürtme kollarındaki delikler tıkanırsa, kalan kir parçalarını ince uçlu bir cisim ile çıkarın.

Dış temizlik

- Cihazı yumuşak, nemli bir bezle temizleyin.
- Sadece nötr deterjanlar kullanın.
- Aşındırıcı ürünleri, aşındırıcı temizleme bezlerini veya çözücülerini kullanmayın.

İç temizlik

- Cihazı, kapının lastik contası dahil, nemli yumuşak bir bez kullanarak özenle temizleyin.
- Düzenli olarak kısa süreli programlar kullanıyorsanız, cihazınızın içerisinde yağ ve kireç birikebilir. Bunu önlemek için, ayda en az 2 kez uzun süreli programlar çalıştırmanızı öneririz.
- Cihazın en iyi şekilde çalışması için, bulaşık makineleri için ayda bir özel bir temizlik ürünü kullanmanızı öneririz. Ürünlerin ambalajının üzerindeki talimatlara aynen uyun.

Sorun giderme





Cihaz başlamaz ya da çalışma sırasında durursa, öncelikle tablodaki bilgiler yardımıyla sorunu kendi kendinize çözüp çözemeyeceğinizi kontrol edebilir veya Yetkili Servis Merkezini arayabilirsiniz.



UYARI! Tamir işlemlerinin doğru şekilde yapılmaması, kullanıcının güvenliği açısından ciddi tehlikelere yol açabilir. Her tür tamir işlemi kalifiye personel tarafından yapılmalıdır.

Bazı arızalarda, gösterge ekranında bir alarm kodu gösterilir.

Oluşan sorunların büyük bir kısmı, Yetkili Servis Merkezi ile iletişime geçmeye gerek kalmadan çözülebilir.

Sorun ve alarm kodu	Olası sebep ve çözümü
Cihaz çalışmıyor.	<ul style="list-style-type: none"> Elektrik fişinin prize takılı olduğundan emin olun. Sigorta kutusunda bulunan sigortaların doğru çalıştığına emin olun.
Program çalışmaya başlamıyor.	<ul style="list-style-type: none"> Cihazın kapağının kapalı olduğundan emin olun. Gecikmeli başlatma ayarlanmış ise, ayarı iptal edin ya da geri sayımın bitmesini bekleyin. Cihaz su yumuşatıcı içine reçineyi yeniden doldurma prosedürünü başlattı. Prosedürün süresi yaklaşık 5 dakikadır.
Cihaz suyla dolmuyor. Gösterge ekranında  ya da  görüntüleniyor.	<ul style="list-style-type: none"> Su musluğunun açık olduğundan emin olun. Su besleme basıncının çok düşük olmadığından emin olun. Bu bilgi için, yerel su idarenizi arayın. Su musluğunun tıkalı olmadığından emin olun. Giriş hortumundaki filtrenin tıkalı olmadığından emin olun. Giriş hortumunda bükülmeler olmadığından emin olun.
Cihaz suyu boşaltmaz. Ekranında  görüntülenir.	<ul style="list-style-type: none"> Giderin tıkalı olmadığından emin olun. Tahliye hortumundaki filtrenin tıkanmadığından emin olun. İç filtre sisteminin tıkalı olmadığından emin olun. Tahliye hortumunda bükülmeler olmadığından emin olun.
Su basması önleme sistemi çalışıyor. Ekranında  görüntülenir.	<ul style="list-style-type: none"> Su musluğunu kapatın ve Yetkili Servisi arayın.
Cihaz çalışma esnasında bir çok kez durur ve çalışır.	<ul style="list-style-type: none"> Bu normal bir durumdur. Bu çalışma sistemi daha yüksek yıkama performansı ve enerji tasarrufu sağlar.
Program çok uzun sürüyor.	<ul style="list-style-type: none"> Gecikmeli başlatma ayarlanmış ise, gecikme ayarını iptal edin ya da geri sayımın bitmesini bekleyin.
Ekranında gösterilen kalan süre, program sonuna doğru uzuyor.	<ul style="list-style-type: none"> Bu bir arıza değildir. Cihaz sorunsuz çalışmaktadır.
Cihaz kapağında küçük sızıntı var.	<ul style="list-style-type: none"> Cihaz dengelenerek kurulmamıştır. Ayarlanabilir ayakları (varsa) gevşetin veya sıkın. Cihazın kapağı kasadaki yuvasına tam oturmadan kapanmaktadır. Arka ayağı (varsa) ayarlayın.

Sorun ve alarm kodu	Olası sebep ve çözümü
Cihazın kapağı zor kapanıyor.	<ul style="list-style-type: none"> Cihaz dengelenerek kurulmamıştır. Ayarlanabilir ayakları (varsa) gevşetin veya sıkın. Bulaşıklar sepetten taşıyor olabilir.
Cihazdan şingirdama ve çarpma sesleri geliyor.	<ul style="list-style-type: none"> Bulaşıklar sepetlere düzgün şekilde yerleştirilmemiştir. Sepet doldurma broşürüne bakın. Püskürtme kollarının bir yere çarpmadan tam tur döndüğünden emin olun.
Cihaz sigortayı attırıyor.	<ul style="list-style-type: none"> Evinizde tek bir sigortaya bağlı olan cihazların hepsine aynı anda yeterli amper tedarik edilemiyordur. Priz amperini ve metre kapasitesini kontrol edin ya da aynı anda çalıştırılmış cihazlardan birini veya birkaçını kapatın. Cihazda elektriksel bir arıza vardır. Yetkili Servis Merkezini arayın.
Tuz haznesini doldurduktan sonra tuz göstergesi yanmaya devam ediyor	<ul style="list-style-type: none"> Eğer 3 ya da 4 yıkamadan sonra tuz göstergesi yanmaya devam ediyorsa Yetkili Servisi arayın. Bu durum, çözünmesi daha fazla zaman alan bir tuz kullandığınızda meydana gelir. Cihazın performansı üzerinde herhangi bir olumsuz etkisi yoktur.

i Olası diğer sebepler için "**İlk Kullanımdan Önce**", "**Günlük kullanım**" veya "**İpuçları ve yararlı bilgiler**" bölümlerine bakın.

Cihazı kontrol ettikten sonra kapatıp, açın. Sorun tekrarlanırsa Yetkili Servis Merkezi ile iletişime geçin.

Tabloda belirtilmeyen alarm kodları için Yetkili Servis Merkezi ile iletişime geçin.

Yıkama ve kurutma sonuçları tatmin edici değil

Problem	Olası sebep ve çözümü
Kötü yıkama sonuçları.	<ul style="list-style-type: none"> "Günlük kullanım", "İpuçları ve yararlı bilgiler" bölümlerine ve sepet yerleştirme broşürüne bakın. Daha yoğun yıkama programlarını kullanın. Püskürtme kollarındaki delikleri ve filtreyi temizleyin. "Bakım ve Temizlik" bölümüne bakın.

Problem	Olası sebep ve çözümü
Kötü kurutma sonuçları.	<ul style="list-style-type: none"> Bulaşıklar yıkandıktan sonra çok uzun bir süre kapağı kapalı cihazın içinde kaldı. Parlatıcı yok veya parlatıcı miktarı yeterli değil. Parlatıcı seviye ayarını daha yüksek bir konuma getirin. Plastik parçaların havlu ile ilaveten kurulanması gerekebilir. En iyi kurutma performansı için, DryPlus seçeneğini etkinleştirin ve AutoOpen seçeneğini ayarlayın. Parlatıcı etkisi içeren multi-tablet kullanıyor olsanız da, her zaman ilaveten parlatıcı kullanmanız tavsiye edilir.
Bardak ve tabaklarda beyazımsı çizikler ve lekeler ya da mavimsi katmanlar var.	<ul style="list-style-type: none"> Parlatıcı ayarı seviyesi çok yüksektir. Parlatıcı seviye ayarını daha düşük konuma getirin. Çok fazla deterjan kullanılmıştır.
Bardak ve tabakların üzerinde lekeler ve kurumuş su damlacıkları var.	<ul style="list-style-type: none"> Parlatıcı ayar seviyesi çok düşüktür. Parlatıcı miktarı seviyesini daha yüksek bir konuma ayarlayın. Sebebi parlatıcı kalitesi olabilir.
Bulaşıklar ıslak.	<ul style="list-style-type: none"> En iyi kurutma performansı için, DryPlus seçeneğini etkinleştirin ve AutoOpen seçeneğini ayarlayın. Programda kurutma aşaması yoktur veya kurutma aşaması düşük sıcaklıktadır. Parlatıcı gözü boştur. Sebebi parlatıcı kalitesi olabilir. Bunun nedeni multi tabletlerin kalitesi olabilir. Farklı bir marka kullanın veya parlatıcı gözünü aktive edin ve kombi multi tabletler ile parlatıcıyı birlikte kullanın.
Cihazın iç kısmı ıslak.	<ul style="list-style-type: none"> Bu bir kusur değildir. Kurutma esnasında duvarlarda yoğunlaşan nemden kaynaklanmaktadır.
Yıkama esnasında anormal köpük.	<ul style="list-style-type: none"> Sadece bulaşık makinelerine özel üretilmiş deterjanları kullanın. Parlatıcı gözünde sızıntı var. Yetkili Servis Merkezini arayın.
Çatal-bıçaklar üzerinde pas izleri.	<ul style="list-style-type: none"> Seçilmiş olan tuz seviyesi ayarı çok yüksek. "Su yumuşatıcısı" bölümüne bakın. Gümüş ve paslanmaz çelik çatal-bıçaklar birlikte yerleştirilmiştir. Gümüş ve paslanmaz çelik parçaları birbirlerine yakın yerleştirmeyin.

Problem	Olası sebep ve çözümü
Program sonunda deterjan gözünde deterjan kalıntıları var.	<ul style="list-style-type: none"> Deterjan tableti bölmeye sıkışmış ise yıkama suyu deterjanı bulunduğu yerden çıkaramamış olabilir. Su, bölmeye yapışmış ve sıkışmış olan deterjanı çıkaramayabilir. Püskürtme kolunun tıkalı veya önünün kapalı olmadığından emin olun. Sepetin içinde bulunan parçaların deterjan gözü kapağının açılmasını engellemediğinden emin olun.
Cihazın içinde koku mevcut.	<ul style="list-style-type: none"> "İç temizlik" bölümüne bakın.
Bulaşıklar, iç hazne ve kapağın içinde kireç kalıntıları var.	<ul style="list-style-type: none"> Tuz seviye ayarı düşük, tuz doldurma uyarı göstergesini kontrol edin. Tuz haznesinin kapağı gevşek bırakılmıştır. Musluk suyunuz çok sert. "Su yumuşatıcısı" bölümüne bakın. Musluk suyu çok sert ise, tuz etkisi içeren multi-tablet kullansanız dahi sertlik oranına uygun olarak tuz seviyesi ayarını yapmanızı ve tuz kullanmanızı öneririz. "Su yumuşatıcısı" bölümüne bakın. Cihaz içerisinde halen kireç kalıntıları görüyorsanız uygun bir makine temizleyicisi kullanarak cihazı boş olarak çalıştırın. Başka bir deterjan deneyin. Deterjan üreticisiyle iletişime geçin.
Mat, soluk veya çizikli hale gelen bulaşıklar.	<ul style="list-style-type: none"> Sadece bulaşık makinesine uygun bulaşıkların yıkandığından emin olun. Sepeti dikkatli bir şekilde doldurun ve boşaltın. Sepet doldurma broşürüne bakın. Hassas bulaşıkları üst sepete koyun.

i Olası diğer sebepler için "**İlk Kullanımdan Önce**", "**Günlük kullanım**" veya "**İpuçları ve yararlı bilgiler**" bölümlerine bakın.

Teknik bilgiler



Ürün sınıfı	Tam entegre bulaşık makinesi	
Boyutlar	Genişlik / yükseklik / derinlik (mm)	596 / 818 - 898 / 555

Elektrik bağlantısı ¹⁾	Voltaj (V)	220 - 240
	Frekans (Hz)	50
Su besleme basıncı	Min. / maks. bar (MPa)	0.5 (0.05) / 8 (0.8)
Su beslemesi	Soğuk su veya sıcak su ²⁾	maks. 60°C
Kapasite	kişilik yemek takımı	13
Enerji tüketimi	Açık bırakma modu (W)	5.0
Enerji tüketimi	Kapalı mod (W)	0.50

1) Diğer değerler için bilgi etiketine bakın.

2) Sıcak su alternatif enerji kaynaklarından (ör. güneş panelleri, rüzgar) geliyorsa, enerji tüketimini azaltmak için sıcak su kaynağını kullanın.

ÇEVREYLE İLGİLİ BİLGİLER

Şu sembole sahip malzemeler geri dönüştürülebilir . Ambalajı geri dönüşüm için uygun konteynerlere koyun. Elektrikli ve elektronik cihaz atıklarının geri dönüşümüne ve çevre ve insan sağlığının korunmasına yardımcı olun. Ev atığı sembolü  bulunan

cihazları atmayın. Ürünü yerel geri dönüşüm tesislerinize gönderin ya da belediye ile irtibata geçin.

AEEE Yönetmeliğine Uygunudur.

Tüketicinin Seçimlik Hakları

- Malın ayıplı olduğunun anlaşılması durumunda tüketici;
 - Satılanı geri vermeye hazır olduğunu bildirerek sözleşmeden dönme,
 - Satılanı alıkoyup ayıp oranında satış bedelinden indirim isteme,
 - Aşırı bir masraf gerektirmediği takdirde, bütün masrafları satıcıya ait olmak üzere satılanın ücretsiz onarılmasını isteme,
 - İmkân varsa, satılanın ayıpsız bir misli ile değiştirilmesini isteme, seçimlik haklarından birini kullanabilir. Satıcı, tüketicinin tercih ettiği bu talebi yerine getirmekle yükümlüdür.
- Ücretsiz onarım veya malın ayıpsız misli ile değiştirilmesi hakları üretici veya ithalatçıya karşı da kullanılabilir. Bu fıkradaki hakların yerine getirilmesi konusunda satıcı, üretici ve ithalatçı müteselsilen sorumludur. Üretici veya ithalatçı, malın kendisi tarafından piyasaya sürülmesinden sonra ayıbın doğduğunu ispat ettiği takdirde sorumlu tutulmaz.
- Ücretsiz onarım veya malın ayıpsız misli ile değiştirilmesinin satıcı için orantısız güçlükleri beraberinde getirecek olması hâlinde tüketici, sözleşmeden dönme veya ayıp oranında bedelden indirim haklarından birini kullanabilir. Orantısızlığın tayininde malın ayıpsız

değeri, ayıbın önemi ve diğer seçimlik haklara başvurmanın tüketici açısından sorun teşkil edip etmeyeceği gibi hususlar dikkate alınır.

4. Ücretsiz onarım veya malın ayıpsız misli ile değiştirilmesi haklarından birinin seçilmesi durumunda bu talebin satıcıya, üreticiye veya ithalatçıya yöneltmesinden itibaren azami otuz iş günü, konut ve tatil amaçlı taşınmazlarda ise altmış iş günü içinde yerine getirilmesi zorunludur. Ancak, bu Kanununun 58 inci maddesi uyarınca çıkarılan yönetmelik eki listede yer alan mallara ilişkin, tüketicinin ücretsiz onarım talebi, yönetmelikte belirlenen azami tamir süresi içinde yerine getirilir. Aksi hâlde tüketici diğer seçimlik haklarını kullanmakta serbesttir.
5. Tüketicinin sözleşmeden dönme veya ayıp oranında bedelden indirim hakkını

seçtiği durumlarda, ödemiş olduğu bedelin tümü veya bedelden yapılan indirim tutarı derhâl tüketiciye iade edilir.

6. Seçimlik hakların kullanılması nedeniyle ortaya çıkan tüm masraflar, tüketicinin seçtiği hakkı yerine getiren tarafça karşılanır. Tüketici bu seçimlik haklarından biri ile birlikte 11/1/2011 tarihli ve 6098 sayılı Türk Borçlar Kanunu hükümleri uyarınca tazminat da talep edebilir.

Tüketici, garantiden doğan haklarının kullanılmasına ile ilgili olarak çıkabilecek uyuşmazlıklarda yerleşim yerinin bulunduğu veya tüketici işleminin yapıldığı yerdeki Tüketici Hakem Heyetine veya Tüketici Mahkemesine başvurabilir.

IKEA GARANTİSİ

IKEA garantisi ne kadar süre ile geçerlidir?

Bu garanti, cihazın sadece iki (2) yıl garanti geçerliliği olan LAGAN ismini taşıyamaması halinde, cihazınızın IKEA'dan orijinal satın alınma tarihinden itibaren beş (5) yıl süre ile geçerlidir. Satın alma işleminin kanıtı olarak orijinal satış makbuzu gerekmektedir. Servis işlemlerinin garanti kapsamında gerçekleştirilmesi halinde, bu durum cihazın veya yeni parçaların garanti süresini uzatmayacaktır.

Hangi cihazlar beş (5) yıllık IKEA garantisi kapsamında değildir?

LAGAN isimli cihaz serileri ve IKEA 'dan 1 Ağustos 2007 tarihinden önce satın alınan tüm cihazlar.

Servisi kim yapacak?

IKEA servis sağlayıcısı, kendi servis işlemleri veya yetkili servis partner ağı vasıtasıyla servis sağlayacaktır.

Bu garanti neleri kapsar?

Bu garanti, IKEA'dan satın alınma tarihinden itibaren, cihazın hatalı imalatı veya malzeme hataları nedeniyle meydana gelen arızaları kapsar. Bu garanti sadece ev-içi kullanım için geçerlidir. İstisnalar, "Bu garantinin altında neler kapsanmaktadır?" başlığının altında belirtilmektedir. Cihazın özel harcama yapılmaksızın tamir için erişilebilir durumda olması ve hatanın garanti kapsamındaki hatalı imalat veya malzeme hatası ile ilgili olması koşuluyla, garanti süresi içerisinde arızayı gidermek için yapılan masraflar örn. tamirler, parçalar, işçilik ve seyahat kapsanacaktır. Bu koşullarda, AB yönetmelikleri (No. 99/44/EG) ve ilgili yerel düzenlemeler

geçerlidir. Değiştirilen parçalar IKEA'nın malı olacaktır.

IKEA sorunu çözmek için ne yapacak?

IKEA tarafından tayin edilen servis sağlayıcısı ürünü kontrol edecek ve kendi takdirine göre, garanti kapsamında olup olmadığına karar verecektir. Garanti kapsamında olduğuna kanaat getirilmesi halinde, IKEA servis sağlayıcısı veya yetkili servis partneri kendi servis işlemleri vasıtasıyla, kendi takdirine göre, özürülü ürünü tamir edecek veya aynıyla ya da benzeri bir ürünle değiştirecektir.

Bu garantinin altında neler kapsanamamaktadır?

- Normal yıpranma ve aşınma.
- Kasti veya ihmale dayalı hasarlar, çalıştırma talimatlarına uyulmaması, yanlış kurulum veya yanlış voltaja bağlantısından kaynaklanan hasarlar, kimyasal veya elektro-kimyasal tepkime, pas, korozyon veya su kaynağında bulunan kireçten kaynaklanan hasarlar da dahil olmak üzere fakat bununla sınırlı olmamak kaydıyla su hasarları, anormal çevre koşullarının neden olduğu hasarlar.
- Aküler ve lambalar dahil olmak üzere sarf malzemeleri.
- Çizikler ve olası renk değişiklikleri de dahil olmak üzere, cihazın normal kullanımını etkilemeyen, fonksiyonel olmayan parçalar ve dekoratif parçalar.
- Yabancı nesnelere veya maddelerden veya temizlik veya filtrelerin kildininin açılması, tahliye sistemleri veya sabun çekmecelerinden kaynaklanan hasarlar.
- Şu parçalardaki hasarlar: Seramik cam, aksesuarlar, çanak çömlek ve çatal-bıçak sepetleri, besleme ve tahliye boruları, contalar, lambalar ve lamba kapakları, ekranlar, düğmeler, çerçeveler ve çerçeve parçaları. Bu hasarların üretim hatalarından kaynaklandığının ispatlanamaması halinde.

- Teknisyen vizitesi esnasında herhangi bir hatanın bulunmadığı durumlar.
- Tayin edilen servis sağlayıcılarımız ve/veya yetkili bir servis sözleşmeli partner tarafından yapılmayan veya orijinal parçaların kullanılmadığı tamir işlemleri.
- Hatalı veya teknik özelliklere uygun olmayan kurulumun sebep olduğu tamirler.
- Cihazın ev-içi olmayan ortamlarda kullanılması, örn. profesyonel kullanım.
- Nakliyeden kaynaklanan hasarlar. Eğer bir müşteri, ürünü evine veya başka bir adrese kendisi naklederse, nakliye esnasında meydana gelecek hasarlardan IKEA sorumlu değildir. Ancak ürünü müşterinin teslimat adresine IKEA teslim ediyorsa, nakliye esnasında ürünün göreceği hasarlar bu garanti kapsamında olacaktır.
- IKEA cihazının ilk kurulum ücreti. Ancak bir IKEA servis sağlayıcısı veya yetkili servisi, ürünü bu garanti koşulları kapsamında tamir eder veya değiştirirse, servis sağlayıcı veya yetkili servis tamir edilen veya değiştirilen cihazı gerekirse yeniden kuracaktır / monte edecektir.

Bu kısıtlama, kalifiye uzman tarafından, cihazı AB üye ülkelerinin güvenlik spesifikasyonlarına adapte etmek için orijinal parçalar kullanılarak yapılan hatasız çalışmalar için geçerli değildir.

Ülke kanunları nasıl işler

IKEA garantisi size ülkeden ülkeye değişiklik göstermekle birlikte yerel kanuni taleplerin tümünü kapsayan veya aşan özel kanuni haklar sağlar.

Geçerlilik alanı

Bir AB üyesi ülkede satın alınan ve başka bir AB üyesi ülkeye götürülen cihazlar için, servisler yeni ülkedeki garanti koşulları çerçevesinde sağlanacaktır. Servisleri garanti çerçevesinde yürütme zorunluluğu sadece aşağıdaki durumlarda mevcuttur:

- Cihaz, garanti talebinin yapıldığı ülkenin teknik spesifikasyonlarına uygunsuz ve uygun şekilde kurulmuşsa;
- Cihaz, Montaj Talimatlarına ve Kullanıcı Kılavuzu Güvenlik Bilgilerine uygunsuz ve uygun şekilde kurulmuşsa.

IKEA cihazları için belirlenmiş yetkili servisler:

Aşağıdaki konularda IKEA yetkili servisini aramaktan lütfen çekinmeyiniz:

1. Bu garanti altında bir talepte bulunmak için;
2. IKEA cihazının özel IKEA mutfağına kurulumu hakkında açıklama istemek için. Servis aşağıdaki konularda açıklama yapmayacaktır:
 - genel IKEA mutfak kurulumu,
 - elektrik bağlantısı (eğer makine fişsiz ve kablosuz gelmiş ise), su ve gaz bağlantısı, bu işlemler yetkili servis mühendisi tarafından yapılmalıdır.
3. Kullanıcı kılavuzunun içerikleri ve IKEA cihazının spesifikasyonları hakkında istenilen açıklamalar.

Size en iyi teknik desteği sağlayabilmemiz için, bizi aramadan önce lütfen bu kitapçığın Montaj Talimatları ve/veya Kullanıcı Kılavuzu bölümünü dikkatlice okuyunuz.

Servis ihtiyacı duyduğunuzda bize nasıl ulaşabilirsiniz



IKEA iletişim noktaları ve ulusal yerel telefon numaraları için lütfen bu kitapçığın son sayfasına bakınız.



Size daha hızlı bir servis sağlayabilmemiz için, bu kılavuzun sonunda listelenen özel telefon numaralarını kullanmanızı önermekteyiz. Daima, teknik desteğe ihtiyaç duyduğunuz özel cihazın kitapçığında listelenen numaralara bakınız. Bizi aramadan önce, teknik desteğe ihtiyaç duyduğunuz cihazın IKEA ürün numarasının (8 rakamlı kod) yanınızda olduğundan emin olunuz.



SATIŞ MAKBUZUNU SAKLAYINIZ!

Bu sizin satın alma işleminizin kanıtıdır ve garantinin uygulanması için gereklidir. Makbuzada, satın aldığınız her cihazın IKEA ürün adı ve numarası da (8 rakamlı kod) belirtilmiş olmalıdır.

Daha fazla yardım istiyor musunuz?

Cihazınızın satış sonrası hizmetleriyle ilgili olmayan konulardaki diğer sorularınız için, lütfen size en yakın olan IKEA mağazamızı arayınız. Bizimle temasa geçmeden önce cihazınızın belgelerini tam olarak okumanızı öneririz.

Country	Phone number	Call Fee	Opening time
België	070 246016	Binnenlandse gesprekskosten	8 tot 20 Weekdagen
Belgique		Tarif des appels nationaux	8 à 20. En semaine
България	00359888164080 0035924274080	Такса за повикване от страната	От 9 до 18 ч в работни дни
Česká republika	246 019721	Cena za místní hovor	8 až 20 v pracovních dnech
Danmark	70 15 09 09	Landstakst	man. - fre. 09.00 - 20.00 lør. 09.00 - 16.00 1 søndag pr. måned, normalt første søndag i måneden
Deutschland	+49 1806 33 45 32*	* 0,20 €/Verbindung aus dem Festnetz max. 0,60 €/Verbindung aus dem Mobilfunknetz	Werktags von 8.00 bis 20.00
Ελλάδα	211 176 8276	Υπεραστική κλήση	8 έως 20 κατά τις εργάσιμες ημέρες
España	91 1875537	Tarifa de llamadas nacionales	De 8 a 20 en días laborables
France	0170 36 02 05	Tarif des appels nationaux	9 à 21. En semaine
Hrvatska	00385 1 6323 339	Trošak poziva 27 lipa po minuti	radnim danom od ponedjeljka do petka od 08:00 do 16:00
Ireland	0 14845915	National call rate	8 till 20 Weekdays
Ísland	5880503	Innanlandsgjald fyrir síma	9 til 18. Virka daga
Italia	02 00620818	Tariffa applicata alle chiamate nazionali	dalle 8 alle 20 nei giorni feriali
Κυπρος	22 030 529	Υπεραστική κλήση	8 έως 20 κατά τις εργάσιμες ημέρες
Lietuva	5 230 06 99	Nacionalinių pokalbių tarifai	Pr. - Ketv.: 8:00 - 12:00, 12:45 - 17:00 Pntk.: 8:00 - 12:00, 12:45 - 15:45
Magyarország	061 998 0549	Belföldi díjszabás	Hétköznap 8 és 10 óra között
Nederland	0900 235 45 32 en/of 0900 BEL IKEA	15 cent/min., starttarief 4,54 cent en gebruikelijke belkosten	ma - vr 08.00 - 20.00, zat 09.00 - 20.00 (zondag gesloten)
Norge	815 22052	Takst innland	8 til 20 ukedager
Österreich	0810 300486	max. 10 Cent/min.	Mo - Fr 8.00 - 20.00 Uhr
Polska	801 400 711	Stawka wg taryfy krajowej	Od 8 do 20 w dni robocze
Portugal	211557985	Chamada Nacional	9 às 21. Dias de Semana *excepto feriados
România	021 211 08 88	Tarif apel național	8 - 20 în zilele lucrătoare
Россия	8 495 6662929	Действующие телефонные тарифы	с 8 до 20 по рабочим дням Время московское
Schweiz	031 5500 324	Tarif für Anrufe im Bundesgebiet	8 bis 20 Werktage
Suisse		Tarif des appels nationaux	8 à 20. En semaine
Svizzera		Tariffa applicata alle chiamate nazionali	dalle 8 alle 20 nei giorni feriali
Slovensko	(02) 3300 2554	Cena vnútroštátneho hovoru	8 až 20 v pracovných dňoch
Suomi	030 6005203	Lankapuhelinverkosta 0,0835 €/puhelu + 0,032 €/min Matkapuhelinverkosta 0,192 €/min	arkipäivisin 8.00 - 20.00
Sverige	0775 700 500	lokalsamtal (lokal taxa)	mån-fre 8.30 - 20.00 lör-sön 9.30 - 18.00
Türkiye	212 244 0769	Ulusal arama ücreti	Hafta içi saat 09:00'dan 18:00'a kadar
Україна	044 586 2078	Міжміські дзвінки платні	9 - 21 В робочі дні
United Kingdom	020 3347 0044	National call rate	9 till 21. Weekdays
Србија	+381 11 7 555 444 (ако позивате изван Србије) 011 7 555 444 (ако позивате из Србије)	Цена позива у националном саобраћају	Понедељак – субота: 09 – 20 Недеља: 09 – 18
Eesti, Latvija, Slovenija		www.ikea.com	

<http://ikea-club.com.ua>

156913980-A-212017



© Inter IKEA Systems B.V. 2017

21552

AA-2003805-1