

DAGLIG

PL

TR



Design and Quality
IKEA of Sweden



POLSKI

Pełny wykaz punktów serwisowych współpracujących z firmą IKEA wraz z numerami telefonów w poszczególnych krajach znajduje się na ostatniej stronie niniejszej instrukcji.



TÜRKÇE

IKEA tarafından tayin edilen Satış Sonrası Servis Sağlayıcılarının ve ilgili ulusal telefon numaralarının tam listesi için lütfen bu kılavuzun son sayfasına bakınız.

POLSKI	4
TÜRKÇE	23

Spis treści

Informacje dotyczące bezpieczeństwa	4	Wskazówki i porady	15
Wskazówki dotyczące bezpieczeństwa	6	Konserwacja i czyszczenie	15
Instalacja	9	Rozwiązywanie problemów	16
Podłączenie do sieci elektrycznej	10	Dane techniczne	18
Opis urządzenia	11	Efektywność energetyczna	18
Codzienna eksploatacja	12	Ochrona środowiska	19
		GWARANCJA IKEA	19

Producent zastrzega sobie możliwość wprowadzenia zmian bez wcześniejszego powiadomienia.

Informacje dotyczące bezpieczeństwa

Przed przystąpieniem do instalacji i rozpoczęciem eksploatacji urządzenia należy uważnie zapoznać się z dołączoną instrukcją obsługi. Producent nie odpowiada za uszkodzenia i obrażenia ciała spowodowane nieprawidłową instalacją i eksploatacją. Należy zachować instrukcję wraz z urządzeniem do wykorzystania w przyszłości.

Bezpieczeństwo dzieci i osób o ograniczonych zdolnościach ruchowych, sensorycznych lub umysłowych

- Urządzenie mogą obsługiwać dzieci po ukończeniu ósmego roku życia oraz osoby o ograniczonych zdolnościach fizycznych, sensorycznych lub umysłowych, a także nieposiadające odpowiedniej wiedzy lub doświadczenia, jeśli będą one nadzorowane lub zostaną poinstruowane w zakresie bezpiecznego korzystania z urządzenia i będą świadome związanych z tym zagrożeń.
- Dzieci w wieku od 3 do 8 lat i osoby o znacznym stopniu niepełnosprawności nie powinny zbliżać się do urządzenia, jeśli nie znajdują się pod stałym nadzorem.
- Dzieci poniżej 3 roku życia nie powinny zbliżać się do urządzenia, jeśli nie znajdują się pod stałym nadzorem.

- Nie pozwalać, aby dzieci bawiły się urządzeniem.
- Przechowywać opakowanie w miejscu niedostępnym dla dzieci lub pozbyć się go w odpowiedni sposób.
- Dzieciom i zwierzętom nie powinny zbliżać się do pracującego lub stygnącego urządzenia. Łatwo dostępne elementy urządzenia mogą mocno nagrzewać się podczas jego użytkowania.
- Jeśli urządzenie wyposażono w blokadę uruchomienia, zaleca się jej włączenie.
- Dzieci nie powinny zajmować się czyszczeniem ani konserwacją urządzenia bez odpowiedniego nadzoru.

Ogólne zasady bezpieczeństwa

- **OSTRZEŻENIE:** Podczas pracy urządzenie i jego nieosłonięte elementy nagrzewają się do wysokiej temperatury. Należy zachować ostrożność, aby uniknąć kontaktu z elementami grzejnymi.
- Nie sterować urządzeniem za pomocą zewnętrznego programatora czasowego ani niezależnego układu zdalnego sterowania.
- **OSTRZEŻENIE:** Pozostawienie bez nadzoru potraw zawierających tłuszcz lub olej na włączonej płycie grzejnej może być przyczyną pożaru.
- **NIE** gasić pożaru wodą – należy wyłączyć urządzenie, a następnie przykryć płomień pokrywą lub kocem gaśniczym.
- **UWAGA:** Gotowanie powinno odbywać się pod nadzorem. Należy zapewnić stały nadzór nad krótkim gotowaniem.
- **OSTRZEŻENIE:** Niebezpieczeństwo pożaru: Nie przechowywać żadnych przedmiotów na powierzchni gotowania.
- Na powierzchni płyty grzejnej nie wolno kłaść przedmiotów metalowych, jak sztućce lub pokrywki do garnków, ponieważ mogą one bardzo się rozgrzać.

- Nie uruchamiać urządzenia przed zainstalowaniem go w zabudowie.
- Nie czyścić urządzenia za pomocą myjek parowych.
- Jeśli na powierzchni szkła ceramicznego / powierzchni szklanej pojawią się pęknięcia, należy wyłączyć urządzenie i wyjąć wtyczkę zasilającą z gniazda. Jeśli urządzenie podłączono bezpośrednio do skrzynki przyłączeniowej, należy wyłączyć bezpiecznik, aby odłączyć zasilanie urządzenia. W obu przypadkach należy skontaktować się z autoryzowanym centrum serwisowym.
- Jeśli przewód zasilający jest uszkodzony, ze względów bezpieczeństwa musi go wymienić producent, autoryzowane centrum serwisowe lub inna wykwalifikowana osoba.
- **OSTRZEŻENIE:** Używać wyłącznie osłon do płyty grzejnej wyprodukowanych przez producenta urządzenia lub określonych w instrukcji przez producenta urządzenia jako odpowiednich, lub dostarczonych z urządzeniem. Użycie nieodpowiednich osłon może skutkować wypadkiem.

Wskazówki dotyczące bezpieczeństwa

Instalacja



OSTRZEŻENIE! Urządzenie może zainstalować wyłącznie uprawniony instalator.

- Usunąć wszystkie elementy opakowania.
- Nie instalować ani nie używać uszkodzonego urządzenia.
- Należy postępować zgodnie z instrukcją instalacji dołączoną do urządzenia.
- Zachować minimalne odstępstwa od innych urządzeń i mebli.
- Zachować ostrożność podczas przenoszenia urządzenia, ponieważ jest ono ciężkie. Należy zawsze stosować rękawice ochronne i mieć na stopach pełne obuwie.
- Po przycięciu zabezpieczyć krawędzie blatu przed wilgocią za pomocą odpowiedniego uszczelnacza.
- Zabezpieczyć spód urządzenia przed dostępem pary i wilgoci.
- Nie instalować urządzenia przy drzwiach ani pod oknem. Zapobiegnie to możliwości strącenia gorącego naczynia z urządzenia przy otwieraniu okna lub drzwi.
- Instalując urządzenie nad szufladami, należy zapewnić wystarczająco dużo miejsca między dolną częścią urządzenia a górną szufladą, aby umożliwić prawidłowy obieg powietrza.
- Spód urządzenia może się mocno nagrzewać. Pod urządzeniem należy zamontować niepalną płytę, uniemożliwiającą dostęp do urządzenia od spodu.

Należy zapoznać się z instrukcją montażu.

Podłączenie do sieci elektrycznej

⚠ OSTRZEŻENIE! Zagrożenie pożarem i porażeniem prądem elektrycznym.

- Wszystkie połączenia instalacji elektrycznej powinien wykonać uprawniony instalator.
- Urządzenie musi być uziemione.
- Przed wykonaniem jakiegokolwiek czynności upewnić się, że urządzenie jest odłączone od zasilania.
- Upewnić się, że parametry na tabliczce znamionowej odpowiadają parametrom znamionowym źródła zasilania.
- Upewnić się, że urządzenie jest prawidłowo zainstalowane. Luźny lub niewłaściwy przewód zasilający bądź wtyczka (jeśli dotyczy) może być przyczyną przegrzania styków.
- Użyć odpowiedniego przewodu zasilającego.
- Nie dopuszczać do splątania przewodów elektrycznych.
- Upewnić się, że zainstalowano zabezpieczenie przed porażeniem prądem.
- Przewód zasilający należy przymocować obejmą, by go mechanicznie odciążyć.
- Podczas podłączania urządzenia do gniazda sieciowego upewnić się, że przewód zasilający lub jego wtyczka (jeśli dotyczy) nie będzie dotykać rozgrzanych elementów urządzenia lub naczyń.
- Nie stosować rozgałęźników ani przedłużaczy.
- Należy uważać, aby nie uszkodzić wtyczki (jeśli dotyczy) ani przewodu zasilającego. Wymianę uszkodzonego przewodu zasilającego należy zlecić autoryzowanemu centrum serwisowemu lub wykwalifikowanemu elektrykowi.
- Zarówno dla elementów znajdujących się pod napięciem, jak i zaizolowanych

części, zabezpieczenie przed porażeniem prądem należy zamocować w taki sposób, aby nie można go było odłączyć bez użycia narzędzi.

- Podłączyć wtyczkę do gniazda elektrycznego dopiero po zakończeniu instalacji. Należy zadbać o to, aby po zakończeniu instalacji urządzenia wtyczka przewodu zasilającego była łatwo dostępna.
- Jeśli gniazdo elektryczne jest obluźwane, nie wolno podłączać do niego wtyczki.
- Odłączając urządzenie, nie należy ciągnąć za przewód zasilający. Należy zawsze ciągnąć za wtyczkę sieciową.
- Konieczne jest zastosowanie odpowiednich wyłączników obwodu zasilania: wyłączniki automatyczne, bezpieczniki topikowe (typu wykręcanego – wyjmowane z oprawki), wyłączniki różnicowoprądowe (RCD) oraz styczniki.
- W instalacji elektrycznej należy zastosować wyłącznik obwodu umożliwiający odłączenie urządzenia od zasilania na wszystkich biegunach. Wyłącznik obwodu musi mieć rozwarcie styków wynoszące minimum 3 mm.

Użytkowanie

⚠ OSTRZEŻENIE! Zagrożenie odniesieniem obrażeń, oparzeniem i porażeniem prądem.

- Przed pierwszym użyciem urządzenia należy usunąć z niego wszystkie elementy opakowania, etykiety i folię ochronną (jeśli dotyczy).
- Urządzenie jest przeznaczone wyłącznie do użytku domowego.
- Nie zmieniać parametrów technicznych urządzenia.
- Należy upewnić się, że otwory wentylacyjne są drożne.
- Nie pozostawiać włączonego urządzenia bez nadzoru.

- Po każdym użyciu wyłączyć pole grzejne.
- Nie kłaść sztućców ani pokrywek naczyń na polach grzejnych. Mogą one się mocno rozgrzać.
- Nie obsługiwać urządzenia mokrymi rękami lub jeśli ma ono kontakt z wodą.
- Nie używać urządzenia jako powierzchni roboczej ani miejsca do przechowywania przedmiotów.
- Jeśli na powierzchni urządzenia pojawią się pęknięcia, należy natychmiast odłączyć je od zasilania. Pozwoli to uniknąć zagrożenia porażeniem prądem elektrycznym.
- Gorący olej może przyskać podczas wkładania do niego żywności.

⚠ OSTRZEŻENIE! Zagrożenie pożarem i wybuchem

- Pod wpływem wysokiej temperatury tłuszcze i olej mogą uwalniać łatwopalne opary. Podczas podgrzewania tłuszczów i oleju nie wolno zbliżać do nich źródeł ognia ani rozgrzanych przedmiotów.
- Opary uwalniane przez gorący olej mogą ulec samoczynnemu zapłonowi.
- Zużyty olej zawierający pozostałości produktów spożywczych ma niższą temperaturę zapłonu niż świeży olej.
- Nie umieszczać w urządzeniu, na nim ani w jego pobliżu łatwopalnych substancji ani przedmiotów nasączonych łatwopalnymi substancjami.

⚠ OSTRZEŻENIE! Zagrożenie uszkodzeniem urządzenia.

- Nie stawiać gorących naczyń na panelu sterowania.
- Nie stawiać gorących naczyń na szklanej powierzchni płyty grzejnej.
- Nie dopuszczać do wygotowania się potrawy.
- Nie dopuszczać do upadku naczyń lub innych przedmiotów na powierzchnię urządzenia. Może to spowodować jego uszkodzenie.

- Nie włączać pól grzejnych bez naczyń ani z pustymi naczyńkami.
- Nie kłaść na urządzeniu folii aluminiowej.
- Naczynia żeliwne, aluminiowe lub ze zniszczonym spodem mogą spowodować zarysowanie szkła lub szkła ceramicznego. Dlatego nie należy przesuwania ich po powierzchni gotowania.
- Urządzenie jest przeznaczone wyłącznie do przyrządzania potraw. Nie wolno go używać do innych celów, takich jak np. ogrzewanie pomieszczeń.

Konserwacja i czyszczenie

- Aby zapobiec uszkodzeniu powierzchni urządzenia, należy regularnie ją czyścić.
- Przed rozpoczęciem czyszczenia urządzenia należy je wyłączyć i poczekać, aż ostygnie.
- Przed przystąpieniem do konserwacji urządzenia należy odłączyć je od zasilania.
- Urządzenia nie wolno czyścić wodą pod ciśnieniem ani parą wodną.
- Czyścić urządzenie za pomocą wilgotnej szmatki. Stosować wyłącznie obojętne środki czyszczące. Nie używać żadnych produktów ściernych, myjek do szorowania, rozpuszczalników ani metalowych przedmiotów.

Serwis

- Aby naprawić urządzenie, należy skontaktować się z autoryzowanym centrum serwisowym.
- Należy stosować wyłącznie oryginalne części zamienne.

Utylizacja

⚠ OSTRZEŻENIE! Zagrożenie odniesieniem obrażeń lub uduszeniem.

- Aby dowiedzieć się, jak prawidłowo utylizować urządzenie, należy skontaktować się z lokalnymi władzami.

- Odłączyć urządzenie od źródła zasilania.
- Odciąć przewód zasilający blisko urządzenia i oddać do utylizacji.

Instalacja

Informacje ogólne

- i** Podczas montażu należy przestrzegać ustaw, rozporządzeń, dyrektyw oraz norm obowiązujących w kraju użytkowania urządzenia (zasady i przepisy dotyczące bezpieczeństwa elektrycznego, utylizacja przeprowadzana zgodnie z przepisami itp.)!

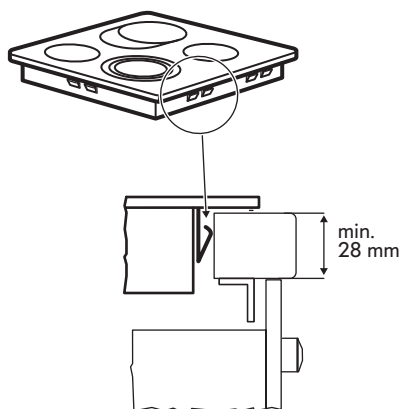
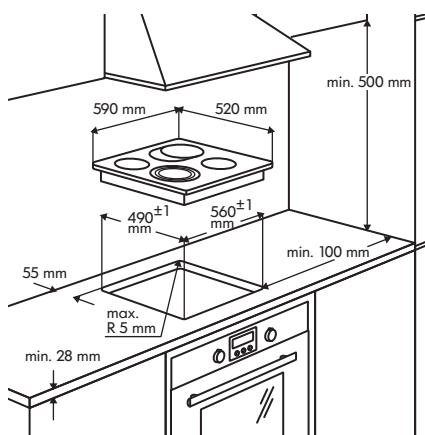

Ważne!

- Szczegółowe informacje dotyczące instalacji znajdują się w Instrukcji montażu.
- Jeżeli pod płytą kuchenną nie występuje piekarnik, należy zainstalować płytę

- działową w odległości co najmniej 20 mm od dolnej powierzchni płyty grzejnej.
- Nie stosować uszczelniacza silikonowego między urządzeniem i blatem.

Podłączenie do sieci elektrycznej

⚠ OSTRZEŻENIE! Patrz rozdział dotyczący bezpieczeństwa.

⚠ OSTRZEŻENIE! Wszystkie połączenia instalacji elektrycznej musi wykonać uprawniony instalator.

Podłączenie do sieci elektrycznej

- Przed podłączeniem należy sprawdzić, czy napięcie znamionowe urządzenia podane na tabliczce znamionowej jest zgodne z dostępnym napięciem zasilania. Należy również sprawdzić moc znamionową urządzenia i upewnić się, czy przewody mają przekrój odpowiedni do tej mocy (patrz rozdział „Dane techniczne”). Tabliczka znamionowa znajduje się na dolnej części obudowy płyty grzejnej.
- Przewód zasilający nie jest dołączony do urządzenia. Należy zakupić odpowiedni przewód zasilający w specjalistycznym sklepie. Połączenie jedno- lub dwufazowe wymaga użycia przewodu odpornego na temperaturę minimum 70°C. Przewód musi być obowiązkowo zaopatrzone w końcówki izolacyjne. Zgodnie z normami IEC do połączenia jednofazowego należy używać: przewodu zasilającego 3 x 4 mm², natomiast do połączenia dwufazowego: przewodu zasilającego 4 x 2,5 mm². W pierwszej kolejności należy przestrzegać odpowiednich norm krajowych.
- Urządzenie jest przeznaczone do zasilania napięciem przemiennym 230 V, 220 V lub 240 V o częstotliwości ~50 Hz.
- Przy podłączaniu urządzenia na stałe należy w instalacji zastosować wyłącznik. Przy podłączaniu urządzenia na stałe należy w instalacji elektrycznej zastosować wyłącznik pozwalający na odcięcie wszystkich faz zasilania przy rozwarciu styków wynoszącym przynajmniej 3 mm – np. wyłącznik automatyczny, wyłącznik różnicowo-prądowy lub bezpiecznik.
- Połączenie oraz złącza należy wykonać zgodnie ze schematem połączeń (znajduje się on w dolnej części obudowy płyty grzejnej). Przewód uziemiający należy podłączyć do zacisku oznaczonego symbolem; powinien on być dłuższy niż przewody przewodzące prąd. Należy dobrze dokręcić śruby zaciskowe! Na koniec należy zabezpieczyć przewód zasilający za pomocą obejmy zaciskowej i zamknąć osłonę, mocno ją dociskając (aby zablokowała się na swym miejscu).

⚠ OSTRZEŻENIE! Po podłączeniu urządzenia do instalacji elektrycznej należy sprawdzić, czy wszystkie pola grzejne działają, włączając każde z nich na krótko na maksymalną moc.

Opis urządzenia

Układ powierzchni gotowania

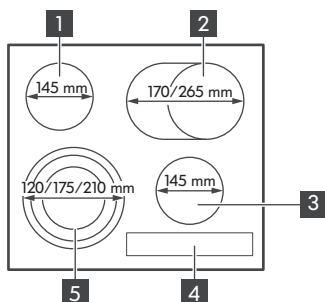

- 1 Pojedyncze pole grzejne o mocy 1200 W
- 2 Wielofunkcyjne owalne pole grzejne o mocy 1500/2400 W
- 3 Pojedyncze pole grzejne o mocy 1200 W
- 4 Panel sterowania
- 5 Potrójne pole grzejne 800/1600/2300 W

Układ panelu sterowania

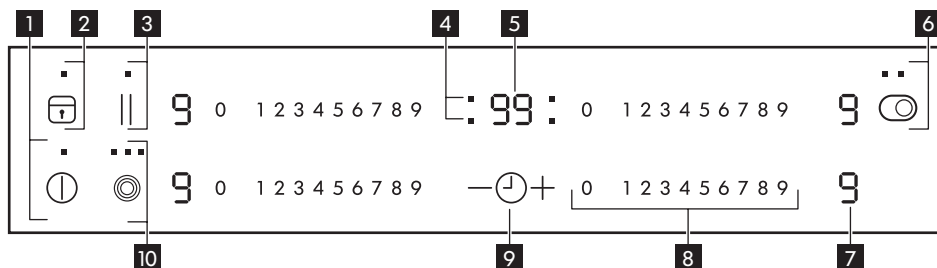







Nacisnąć symbol, aby włączyć urządzenie. Wyświetlacz, wskaźniki i sygnały dźwiękowe informują użytkownika o włączonych funkcjach.

- 1 Włączanie i wyłączenie płyty grzejnej.
- 2 Włączanie i wyłączenie blokady lub blokady uruchomienia.
- 3 Włączanie funkcji STOP+GO.
- 4 Wskaźniki zegara pół grzejnych.
- 5 Wyświetlacz zegara: 00-99 minut.
- 6 Włączanie wielofunkcyjnego owalnego pola grzejnego.



- 7 Wskazanie mocy grzania: 0, 1 - 9.
 - 8 Wybór mocy grzania.
 - 9 + / - Zwiększenie lub zmniejszenie wartości ustawienia zegara.
 - 10 Włączanie rozszerzeń pola grzejnego.
- Umieszczenie w pobliżu panelu sterowania naczynia o większej średnicy niż pole grzejne może spowodować nadmierne rozgrzanie się panelu sterowania.

Wskazania ustawień mocy grzania

Wyświetlacz	Opis
	Pole grzejne jest wyłączone.
	Pole grzejne jest włączone.
 + cyfra	Nieprawidłowe działanie. Patrz rozdział „Rozwiązywanie problemów”.
	Pole grzejne jest nadal gorące (ciepło resztkowe).
	Włączona jest funkcja blokady/blokady uruchomienia.
	Uruchoimiła się funkcja samoczynnego wyłączenia.

Wyświetlacz	Opis
	Włączona jest funkcja STOP+GO.

Wskaźnik ciepła resztkowego

 **OSTRZEŻENIE!** Zagrożenie poparzeniem ciepłem resztkowym! Po wyłączeniu urządzenia pola grzejne wychładzają się stopniowo. Należy zawsze zwracać uwagę na wskaźnik ciepła resztkowego .

Ciepło resztkowe można wykorzystać do roztapiania lub podtrzymywania temperatury potraw.

Codzienna eksploatacja

① Włączanie i wyłączenie

Dotknąć ① przez 1 sekundę, aby włączyć lub wyłączyć urządzenie.

Regulacja mocy grzania

Dotknąć regulatora mocy w miejscu odpowiadającym wybranej mocy grzania. W razie potrzeby skorygować ustawienie w lewo lub prawo. Nie zwalniać dotyku aż do ustawienia wybranej mocy grzania.

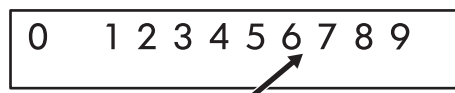

Włączanie i wyłączenie rozszerzeń pól grzejnych

⊙ Włączanie i wyłączenie owalnego pola grzejnego

Owalne pole grzejne włącza się przez dotknięcie i przytrzymanie ⊙ przez 1-2 sekundy. Aby wyłączyć rozszerzenie pola grzejnego, należy powtórzyć tę czynność.

 Zewnętrzne owalne pole grzejne można włączyć dopiero po włączeniu pierścienia wewnętrznego.

⊙ Włączanie i wyłączenie rozszerzeń pól grzejnych

Włączyc wewnętrznym pierścieniem przed włączeniem rozszerzeń pola grzejnego, dotykając i przytrzymując ⊙ przez 1-2 sekundy. W celu włączenia kolejnych rozszerzeń należy ponownie dotknąć tego samego symbolu. Zaświeci się odpowiedni wskaźnik. Aby wyłączyć rozszerzenia pola grzejnego, należy powtórzyć tę czynność.

⌚ Użycie zegara

Dotknąć kilkakrotnie ⌚, aż zacznie migać wskaźnik wybranego pola grzejnego. Na

przykład  dla prawego przedniego pola grzejnego.

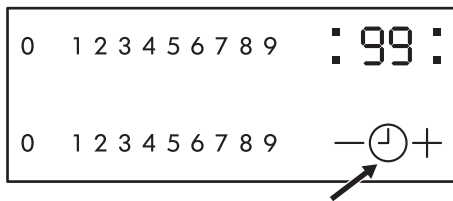

Dotknąć przycisku + lub - zegara, aby ustawić czas w zakresie od 00 do 99 minut.

Gdy wskaźnik pola grzejnego zacznie migać wolniej, rozpocznie się odliczanie czasu. Ustawić moc grzania.

Gdy moc grzania jest ustawiona i upłynie ustawiony czas, rozlegnie się sygnał dźwiękowy, zacznie migać wskazanie 00, a pole grzejne automatycznie się wyłączy. Jeśli pole grzejne nie jest używane i upłynie ustawiony czas, rozlegnie się sygnał dźwiękowy i zacznie migać wskazanie 00.



Dotknąć ⌚, aby wyłączyć funkcję wybranego pola grzejnego – wskaźnik tego pola grzejnego zacznie migać szybciej.

Dotknąć —, po czym rozpocznie się

odliczanie ustawionego czasu do wartości 00. Wskaźnik pola grzejnego zgaśnie.

STOP+GO



Funkcja służy do przestawiania wszystkich włączonych pól grzejnych na najniższą moc grzania . Gdy działa ta funkcja, nie można zmienić ustawienia mocy grzania. Funkcja nie blokuje funkcji zegara.

- Aby włączyć tę funkcję, należy dotknąć . Pojawi się symbol .
- Aby wyłączyć tę funkcję, należy dotknąć . Włączy się ustawiona poprzednio moc grzania.

Blokada

Gdy włączone są pola grzejne można zablokować panel sterowania, nie wyłączając urządzenia. Zapobiega to przypadkowej zmianie ustawienia mocy grzania.

Należy najpierw ustawić moc grzania.

Aby włączyć tę funkcję, należy dotknąć . Na 4 sekundy zaświeci się symbol . Zegar pozostanie włączony.



Aby wyłączyć tę funkcję, należy dotknąć . Włączy się ustawiona poprzednio moc grzania.

Zatrzymanie pracy urządzenia spowoduje również wyłączenie tej funkcji.

Blokada uruchomienia

Ta funkcja zapobiega przypadkowemu uruchomieniu urządzenia.

Włączanie blokady uruchomienia

- Włączyć urządzenie, dotykając ⌚. **Nie ustawiać mocy grzania.**
- Dotknąć  na 4 sekundy. Pojawi się symbol .

- Wyłączyć urządzenie, dotykając ①.
Wyłączanie blokady uruchomienia
- Włączyć urządzenie, dotykając ①. **Nie ustawiać mocy grzania.** Dotknąć [1] na 4 sekundy. Pojawi się symbol [0].
- Wyłączyć urządzenie, dotykając ①.
Tymczasowe wyłączenie blokady uruchomienia na czas jednego cyklu gotowania

- Włączyć urządzenie, dotykając ①. Pojawi się symbol [L].
- Dotknąć [1] na 4 sekundy. **W ciągu 10 sekund ustawić moc grzania.** Teraz można korzystać z urządzenia.
- Po wyłączeniu urządzenia poprzez dotknięcie ① blokada uruchomienia zostanie przywrócona.

Samoczynne wyłączenie

Funkcja ta powoduje samoczynne wyłączenie płyty grzejnej, gdy:

- wszystkie pola grzejne są wyłączone;
- po włączeniu płyty grzejnej nie zostanie ustawiona moc grzania;
- jeden z symboli zakryto jakimś przedmiotem (patelnią, ścierką itp.) przez czas dłuższy niż ok. 10 sekund;
- pole grzejne nie zostanie włączone przed upływem określonego czasu lub nie zostanie zmieniona ustawiona moc grzania lub dojdzie do przegrzania urządzenia (np. przy wygotowaniu się zawartości garnka). Zaświeci się symbol [-]. Przed ponownym użyciem należy ustawić pole grzejne na [0].

Ustawienie mocy	Samoczynne wyłączenie po
[0], [1] - [2]	6 godz.
[3] - [4]	5 godz.
[5]	4 godz.
[6] - [9]	1,5 godz.

OffSound Control – Wyłączanie i włączanie dźwięków

Wyłączanie dźwięków

Wyłączyć urządzenie.

Dotknąć ① przez 3 sekundy. Wyświetlacz włączy się i wyłączy. Dotknąć [1] przez 3 sekundy. Zaświeci się [b0] – dźwięki są włączone. Dotknąć +, zaświeci się [b1] – dźwięki są wyłączone.

Gdy ta funkcja jest aktywna, dźwięki emitowane są jedynie w następujących sytuacjach:

- po dotknięciu ①
- na panelu sterowania zostanie położony jakiś przedmiot.

Włączanie dźwięków

Wyłączyć urządzenie.

Dotknąć ① przez 3 sekundy. Wyświetlacz zaświeci się i zgaśnie. Dotknąć [1] przez 3 sekundy. Zaświeci się [b1], ponieważ dźwięki są wyłączone. Dotknąć +, zaświeci się [b0]. Dźwięki są włączone.

Wskazówki i porady

Odgłosy podczas pracy

-  Przy włączaniu pola grzejnego może być słyszalny krótkotrwały szum. Zjawisko to występuje we wszystkich płytach ceramicznych i nie ma ono żadnego negatywnego wpływu na działanie ani żywotność urządzenia.

W jaki sposób uniknąć uszkodzeń urządzenia

- Płyta ceramiczna może uszkodzić się wskutek uderzenia spadającego przedmiotu lub uderzenia w nią naczyń.

- Przesuwanie naczyń wykonanych z żeliwa, stopu aluminium lub naczyń ze zniszczonym spodem po powierzchni płyty ceramicznej może ją zarysować.
- Aby uniknąć uszkodzenia naczyń i płyty ceramicznej, należy uważać, aby z garnków lub patelni nie wygotowała się ich zawartość.
- Nie wolno używać pól grzejnych bez naczyń ani z pustymi naczyniami.
- Nie wolno zakrywać jakiegokolwiek części urządzenia folią aluminiową. W urządzeniu, na nim lub w jego pobliżu nie wolno kłaść przedmiotów tworzywa sztucznego ani żadnych innych materiałów, które mogłyby się stopić.

Konserwacja i czyszczenie

Informacje ogólne

-  **OSTRZEŻENIE!** Przed rozpoczęciem czyszczenia urządzenia należy je wyłączyć i zaczekać, aż ostygnie.

-  **OSTRZEŻENIE!** Ze względów bezpieczeństwa zabrania się czyszczenia urządzenia parą i myjkami wysokociśnieniowymi.

-  **OSTRZEŻENIE!** Ostre przedmioty i środki do szorowania mogą uszkodzić urządzenie. Po każdym użyciu urządzenia należy je wyczyścić i usunąć zabrudzenia przy użyciu wody z dodatkiem płynu do mycia naczyń. Usunąć również pozostałości środków czyszczących!

-  Zarysowania lub ciemne plamy na szkłe ceramicznym, których nie można usunąć, nie mają wpływu na działanie urządzenia.

Usuwanie trudnych do usunięcia osadów i zabrudzeń

1. Resztki potraw zawierających cukier, fragmenty tworzyw sztucznych oraz folii aluminiowej należy natychmiast usunąć za pomocą skrobaka (nie jest dołączony do urządzenia). Skrobak należy przyłożyć pod kątem do powierzchni szkła ceramicznego i usunąć resztki, przesuwając po nim ostrzem. Wytrzeć urządzenie wilgotną szmatką z dodatkiem płynu do mycia naczyń. Na koniec wytrzeć urządzenie do sucha czystą ściereczką.
2. Ślady kamienia i wody, plamy z tłuszczu i metaliczne odbarwienia należy usuwać za pomocą dostępnych środków do czyszczenia szkła ceramicznego lub



stali nierdzewnej, gdy urządzenie jest już zimne.

Rozwiązywanie problemów

 **OSTRZEŻENIE!** Patrz rozdział dotyczący bezpieczeństwa.

Co zrobić, gdy...

Problem	Prawdopodobna przyczyna	Środek zaradczy
Urządzenie nie działa lub nie można go włączyć.	Urządzenie nie jest podłączone do zasilania lub jest podłączone nieprawidłowo.	Sprawdzić, czy urządzenie prawidłowo podłączono do zasilania. Zadbać o prawidłową instalację, korzystając z usług uprawnionego instalatora.
	Od włączenia urządzenia minęło ponad 10 sekund.	Włączyć ponownie urządzenie.
	Włączona jest funkcja blokady uruchomienia lub blokady  .	Wyłączyć blokadę uruchomienia (patrz rozdział „Blokada uruchomienia” lub „Blokada”).
	Dotknięto jednocześnie kilku symboli.	Dotknąć tylko jednego symbolu.
Rozlega się sygnał akustyczny, po czym urządzenie wyłącza się.	Na ponad 10 sekund zakryto jedno lub więcej symboli.	Odkryć symbole.
Wskaźnik ciepła resztkowego nie działa.	Pole grzejne było włączone przez krótki czas i dlatego jeszcze się nie rozgrzało.	Jeśli pole grzejne powinno już być gorące, należy skontaktować się z autoryzowanym serwisem.
Brak sygnału podczas dotknięcia symboli na panelu.	Sygnały dźwiękowe są włączone.	Włączyć sygnały dźwiękowe. Patrz punkt OffSound Control.

Problem	Prawdopodobna przyczyna	Środek zaradczy
Na wyświetlaczu zegara widoczny jest symbol  oraz numer.	Błąd podzespołu elektrycznego.	Odłączyć urządzenie od zasilania na kilka minut. Wyjąć bezpiecznik, odczekać minutę i ponownie włożyć bezpiecznik. Jeśli problem nadal występuje, należy zadbać o prawidłową instalację, korzystając z usług uprawnionego instalatora.
Na wyświetlaczu zegara pojawia się  .	Brak drugiej fazy prądu zasilania.	Sprawdzić, czy urządzenie podłączono prawidłowo do zasilania. Wyjąć bezpiecznik, odczekać minutę i ponownie włożyć bezpiecznik. Jeśli problem nadal występuje, należy zadbać o prawidłową instalację, korzystając z usług uprawnionego instalatora.

W razie pojawienia się błędu w pierwszej kolejności należy spróbować samodzielnie znaleźć rozwiązanie. Jeżeli rozwiązanie problemu we własnym zakresie nie jest możliwe, należy skontaktować się infolinią najbliższego sklepu IKEA. Pełny wykaz danych kontaktowych placówek IKEA znajduje się na końcu niniejszej instrukcji.



Jeżeli urządzenie było nieprawidłowo użytkowane lub też instalacja nie była prawidłowo wykonana przez osobę wykwalifikowaną, wizyta pracownika serwisu lub sprzedawcy może być płatna, również w okresie gwarancyjnym.

Dane techniczne

Tabliczka znamionowa

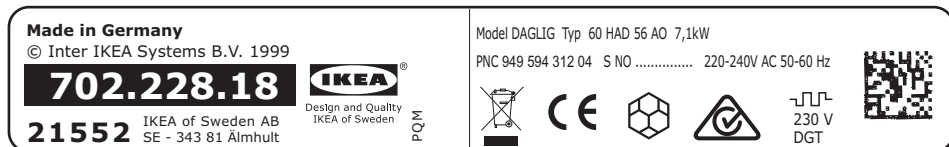

Powyższy rysunek przedstawia tabliczkę znamionową urządzenia (bez numeru seryjnego, który jest indywidualny dla każdego produktu). Tabliczka znajduje się na dolnej powierzchni obudowy.

Szanowny Kliencie, zaleca się przechowywanie dodatkowej tabliczki

znamionowej razem z instrukcją obsługi. Ułatwi to precyzyjną identyfikację urządzenia w razie konieczności zgłoszenia potencjalnej usterki do serwisu. Dziękujemy!

Efektywność energetyczna

Informacje o produkcie zgodnie z normą EU 66/2014 dotyczą tylko rynku UE

Oznaczenie modelu		DAGLIG 702-228-18
Typ płyty grzejnej		Płyta grzejna do zabudowy
Liczba pól grzejnych		4
Technika grzania		Promiennikowe pole grzejne
Średnica okrągłych pól grzejnych (Ø)	Lewe przednie Lewe tylne Prawe przednie	21,0 cm 14,5 cm 14,5 cm
Długość (L) i szerokość (W) pól grzejnych o innym kształcie niż okrągłe	Prawe tylne	L 26,5 cm W 17,0 cm

Zużycie energii na pole grzejne (EC electric cooking)	Lewe przednie Lewe tylne Prawe przednie Prawe tylne	200,1 Wh/kg 188,0 Wh/kg 188,0 Wh/kg 191,6 Wh/kg
Zużycie energii przez płytę grzejącą (EC electric hob)		191,9 Wh/kg

EN 60350-2 - Elektryczny sprzęt do gotowania do użytku domowego – Część 2: Płyty grzejne – Metody pomiaru cech funkcjonalnych

Oszczędzanie energii

Stosowanie się do poniższych wskazówek pozwoli oszczędzać energię podczas codziennej eksploatacji.

- Należy podgrzewać tylko tyle wody, ile jest potrzebne.
- W miarę możliwości należy zawsze przykrywać naczynia pokrywką.

- Przed włączeniem pola grzejnego należy postawić na nim naczynie.
- Dno naczynia powinno mieć taką samą średnicę jak pole grzejne.
- Mniejsze naczynia należy stawiać na mniejszych polach grzejnych.
- Naczynia należy stawiać bezpośrednio na środku pola grzejnego.
- Ciepło resztkowe można wykorzystać do podtrzymywania ciepła potraw lub roztopiania składników.

Ochrona środowiska

Materiały oznaczone symbolem  należy poddać utylizacji. Opakowanie urządzenia włożyć do odpowiedniego pojemnika w celu przeprowadzenia recyklingu. Należy zadbać o ponowne przetwarzanie odpadów urządzeń elektrycznych i elektronicznych, aby chronić środowisko naturalne oraz ludzkie zdrowie. Nie wolno

wyrzucać urządzeń oznaczonych symbolem  razem z odpadami domowymi. Należy zwrócić produkt do miejscowego punktu ponownego przetwarzania lub skontaktować się z odpowiednimi władzami miejskimi.

GWARANCJA IKEA

Jaki jest okres ważności gwarancji w sklepie IKEA?

Niniejsza gwarancja jest ważna przez 5 lat od pierwotnej daty zakupu urządzenia w sklepie IKEA. W celu potwierdzenia dowodu zakupu należy przedłożyć oryginał

rachunku. Jeśli w ramach gwarancji przeprowadzane są prace serwisowe, nie wydłuży to okresu ważności gwarancji na dane urządzenie.

Kto wykonuje usługi serwisowe?

Serwis IKEA, wykonujący usługi gwarancyjne za pośrednictwem sieci własnych punktów lub sieci autoryzowanych partnerów serwisowych.

Co obejmuje gwarancja?

Niniejsza gwarancja obejmuje usterki spowodowane wadliwością konstrukcji lub materiałów wykorzystanych do produkcji urządzenia od dnia jego zakupu w sklepie IKEA. Niniejsza gwarancja obejmuje wyłącznie urządzenia używane w warunkach gospodarstwa domowego. Wyjątki od powyższej zasady określone są w rozdziale zatytułowanym "Czego nie obejmuje gwarancja?". W okresie gwarancji pokrywane będą koszty usunięcia usterek, np. napraw, wymiany części, robocizny oraz koszty dojazdu, pod warunkiem dostępności urządzenia dla potrzeb wykonania naprawy bez konieczności ponoszenia szczególnych kosztów o ile powstała usterka jest związana z wadą konstrukcyjną lub materiałową objętą gwarancją. Przy uwzględnieniu powyższych warunków zastosowanie mają przepisy UE (Dyrektywa 99/44/WE) oraz odpowiednie przepisy prawa krajowego. Części wymienione stają się własnością IKEA.

Jakie działania podejmuje IKEA w celu rozwiązania problemu?

Wyznaczony przez IKEA serwis bada produkt i rozstrzyga, według własnego uznania, czy jest on objęty niniejszą gwarancją. W razie uznania, że produkt jest objęty gwarancją, serwis IKEA lub autoryzowany partner serwisowy decyduje, według własnego uznania, czy naprawić wadliwy produkt czy wymienić go na taki sam lub porównywalny produkt. Ujawniona wada zostanie usunięta na nieodpłatnie w ciągu 14 dni od daty zgłoszenia uszkodzenia do autoryzowanego serwisu.

Czego nie obejmuje gwarancja?

- Zwyczajnego zużycia.
- Uszkodzenia umyślnego lub wynikającego z niedbalstwa, uszkodzenia spowodowanego nieprzestrzeganiem instrukcji obsługi, nieprawidłową instalacją lub podłączeniem do niewłaściwego źródła napięcia, uszkodzenia spowodowanego reakcją chemiczną lub elektrochemiczną, rdzą, korozją lub uszkodzeniem w wyniku działania wody, w tym uszkodzenia spowodowanego nadmiarem wapnia w wodzie z instalacji wodociągowych oraz uszkodzenia spowodowanego anomaliami pogodowymi.
- Materiałów eksploatacyjnych, w tym baterii i żarówek.
- Części niefunkcjonalnych i dekoracyjnych, nie mających wpływu na normalne użytkowanie urządzenia, w tym rys oraz ewentualnych przebarwień.
- Przypadkowych uszkodzeń spowodowanych przez obce ciała lub substancje, czyszczenie lub przepychanie: filtrów, systemów odprowadzania wody lub szuflad na proszek.
- Uszkodzenia następujących części: części ze szkła ceramicznego, akcesoriów, koszyków na naczynia i sztucce, węży doprowadzających wodę i spustowych, uszczelek, żarówek oraz ich pokryw, wyświetlaczy, pokręteł, obudów oraz części obudów, chyba że można wykazać, że uszkodzenia takie zostały spowodowane wadami produkcyjnymi.
- Przypadków, w których nie stwierdzono usterek w trakcie wizyty technika.
- Napraw niewykonanych przez wyznaczony przez IKEA serwis lub autoryzowanego partnera serwisowego bądź przypadków niezastosowania części oryginalnych.
- Napraw będących następstwem instalacji wykonanych nieprawidłowo lub w sposób niezgodny ze specyfikacją.

- Wykorzystania urządzenia w środowisku innym niż domowe, tj. użytku służbowego.
- Uszkodzenia w trakcie transportu. Jeśli klient sam transportuje urządzenie do domu lub pod inny adres, IKEA nie będzie ponosić żadnej odpowiedzialności za uszkodzenia, jakie mogą powstać podczas transportu. Jednakże, jeśli IKEA dostarcza urządzenie na adres klienta, niniejsza gwarancja będzie obejmowała ewentualne uszkodzenia urządzenia powstałe podczas takiej dostawy.
- Koszt przeprowadzenia początkowej instalacji urządzenia IKEA. Jednakże, jeśli usługodawca reprezentujący IKEA lub autoryzowany serwisant IKEA naprawią lub wymienią urządzenie w ramach niniejszej gwarancji, taki usługodawca lub autoryzowany serwisant w razie potrzeby ponownie zainstaluje naprawione lub wymienione urządzenie.

Powyższe ograniczenia nie mają zastosowania do pracy prawidłowo wykonanej przez wykwalifikowanego specjalistę, przy zastosowaniu oryginalnych części IKEA, w celu dostosowania urządzenia do wymagań bezpieczeństwa technicznego obowiązujących w innym państwie członkowskim UE.

Zastosowanie przepisów prawa krajowego

Udzielona przez IKEA gwarancja przyznaje Państwu określone uprawnienia, które obejmują bądź wykraczają poza wymogi przepisów prawa krajowego w poszczególnych państwach. Gwarancja ta nie wyłącza, nie ogranicza ani nie zawiesza uprawnień kupującego wynikających z tytułu niezgodności towaru z umową.

Obszar obowiązywania

Niniejsza gwarancja obowiązuje na terytorium Polski. W przypadku urządzeń zakupionych w jednym państwie członkowskim UE i przewiezionych do innego państwa członkowskiego UE, usługi serwisowe świadczone będą na standardowych warunkach gwarancyjnych obowiązujących w nowym państwie. Obowiązek świadczenia usług gwarancyjnych powstaje wyłącznie wówczas gdy:

- samo urządzenie oraz jego instalacja odpowiadają wymogom technicznym państwa, w którym zgłaszana jest reklamacja w ramach gwarancji;
- samo urządzenie oraz jego instalacja odpowiadają wymogom zawartym w Instrukcji Montażu oraz informacji dotyczących bezpieczeństwa w Instrukcji Obsługi.

SERWIS urządzeń IKEA

Prosimy o kontakt z Serwisem IKEA w celu:

1. zgłoszenia reklamacji w ramach niniejszej gwarancji;
2. uzyskania wyjaśnień dotyczących instalacji urządzenia w zestawach kuchennych IKEA. Serwis nie udziela wyjaśnień dotyczących:
 - ogólnej instalacji zestawów kuchennych IKEA;
 - podłączenia do instalacji elektrycznych (jeżeli urządzenie nie jest wyposażone w przewód i wtyczkę), wodnych i gazowych, które powinno być wykonane przez autoryzowanego technika serwisowego.
3. uzyskania wyjaśnień dotyczących treści instrukcji obsługi lub specyfikacji urządzenia IKEA.

Aby umożliwić nam świadczenie jak najlepszych usług, przed skontaktowaniem się z nami prosimy o uważne przeczytanie Instrukcji Montażu lub Instrukcji Obsługi zawartych w niniejszej broszurze.

Kontakt z IKEA w razie potrzeby skorzystania z serwisu



Na ostatniej stronie niniejszej instrukcji znajduje się pełna lista danych kontaktowych IKEA wraz z numerami telefonów.

- i** W celu przyspieszenia obsługi serwisu zalecamy skorzystanie z numerów telefonicznych wymienionych na końcu niniejszego dokumentu. Należy zawsze korzystać z numerów podanych w broszurze przeznaczonej dla konkretnego urzędnika. Zanim skontaktują się Państwo z nami telefonicznie, prosimy o przygotowanie numeru produktu IKEA (8 cyfrowy kod) i numeru seryjnego (8 cyfrowy kod na tabliczce znamionowej) urzędnika, dla którego potrzebują Państwo pomocy.

- i** **PROSIMY O ZACHOWANIE RACHUNKU!**
Stanowi on dowód zakupu oraz warunek skorzystania z gwarancji. Na rachunku podana jest również nazwa oraz numer artykułu (ośmiocyfrowy kod) każdego zakupionego przez Państwa urzędnika.

Czy potrzebują Państwo dodatkowej pomocy?

Wszelkie dalsze pytania niezwiązane z serwisem Państwa urzędnika proszę kierować do najbliższego telecentrum IKEA.

Zalecamy uważne przeczytanie dokumentacji urzędnika przed skontaktowaniem się z nami.

İçindekiler

Güvenlik Bilgileri	23	Bakım ve temizlik	33
Güvenlik talimatları	25	Sorun giderme	34
Montaj	27	Teknik veriler	35
Elektrik bağlantısı	28	Enerji verimliliği	36
Ürün tanımı	29	Çevreyle ilgili bilgiler	37
Günlük kullanım	30	Tüketicinin Seçimlik Hakları	37
İpuçları ve yararlı bilgiler	33	IKEA GARANTİSİ	38

Önceden haber verilmeksizin değişiklik yapma hakkı saklıdır.

⚠ Güvenlik Bilgileri

Cihazın montaj ve kullanımından önce, verilen talimatları dikkatlice okuyun. Üretici, yanlış bir montajın ve kullanımın hasara neden olması durumunda sorumluluk kabul etmez. Talimatları daha sonra da kullanmak için daima saklayın.

Çocukların ve tehlikeye açık kişilerin güvenliği

- Bu cihaz, güvenli şekilde kullanımı ve oluşabilecek tehlikeler hakkında talimat, gözetim veya bilgi verilmesi halinde 8 yaş ve üzeri çocuklar ve fiziksel, duymasal veya zihinsel kapasitesi düşük veya bilgi ve deneyimi olmayan kişiler tarafından kullanılabilir.
- 3 ile 8 yaş arasındaki çocuklar ve ileri düzey zihinsel ile fiziksel engellere sahip kişiler gözetim altında bulunmadıkları müddetçe bu ürünü tek başına kullanmamalıdır.
- 3 yaşından küçük çocuklar, sürekli olarak gözlemlenmedikçe cihazdan uzak tutulmalıdır.
- Çocukların cihazla oynamasına izin vermeyin.
- Tüm ambalajları çocuklardan uzak tutun ve uygun şekilde bertaraf edin.
- Cihaz çalışırken veya soğuma aşamasındayken çocukları ve evcil hayvanları cihazdan uzak tutun. Fırının erişilebilir kısımları kullanım esnasında sıcak olabilir.
- Cihazın çocuk güvenlik aygıtı varsa etkinleştirilmelidir.

- Temizlik ve bakım işlemi çocuklar tarafından, denetim altında olmadıkları sürece, yapılmamalıdır.

Genel Güvenlik

- UYARI: Cihaz ve erişilebilir parçalar kullanım esnasında ısınır. Isıtma elemanlarına dokunmaktan kaçının.
- Cihazı çalıştırmak için harici bir zamanlayıcı ya da ayrı bir uzaktan kumanda sistemi kullanmayın.
- UYARI: Başında bulunmadığınız durumlarda ocak üzerinde katı veya sıvı yağ kullanarak pişirme yapmanız yangına neden olabilir.
- Yangını ASLA su ile söndürmeye çalışmayın. Cihazın elektrik bağlantısını kesin ve ateşin üstünü bir kapak veya yangın battaniyesi ile kapatın.
- DİKKAT: Pişirme süreci kontrol edilmelidir. Kısa süreli pişirme süreçleri sürekli olarak kontrol edilmelidir.
- UYARI: Yangın tehlikesi: Öğeleri pişirme alanları üzerinde bırakmayın.
- Isınabileceklerinden dolayı ocak yüzeyleri üzerine bıçak, çatal, kaşık ve tencere kapakları gibi metal nesnelere bırakmayın.
- Cihazı, yerleşik yapıya kurmadan kullanmayın.
- Cihazı temizlemek için buharlı bir temizleyici kullanmayın.
- Cam seramik yüzeyin / cam yüzeyin çatlak olması halinde, cihazı kapatın ve fişini prizden çekin. Cihazın doğrudan bağlantı kutusu yoluyla elektrik şebekesine bağlanması durumunda, cihazın elektrik bağlantısını kesmek için sigortayı çıkarın. Her iki durumda da Yetkili Servis Merkezi ile iletişim kurun.
- Elektrik kablosunun zarar görmesi durumunda, bir kazanın meydana gelmesine engel olmak için kablonun değişimi, üretici, Yetkili Servis veya benzer nitelikteki kalifiye bir kişi tarafından yapılmalıdır.

- **UYARI:** Sadece pişirme cihazının üreticisi tarafından tasarlanmış veya cihazın üreticisi tarafından talimatlarda kullanıma uygun gösterilmiş ya da cihazdaki dahili ocak korumalarını kullanın. Uygunsuz korumaları kullanmak kazalara neden olabilir.

Güvenlik talimatları

Montaj

⚠ UYARI! Cihazın montajı, kalifiye kişiler tarafından yapılmalıdır.

- Tüm ambalajları çıkartın.
 - Hasarlı bir cihazı monte etmeyin ya da kullanmayın.
 - Cihazla birlikte verilen montaj talimatlarını takip edin.
 - Diğer cihazlar ve üniteler arasında olması gereken minimum mesafeyi koruyun.
 - Cihazı hareket ettirdiğinizde dikkatli olun, cihaz ağırdır. Her zaman koruyucu eldiven ve koruyuculu ayakkabı kullanın.
 - Nemin kabarmaya neden olmasını önlemek için kesik yüzeyleri yalıtkan malzeme ile yalıtın.
 - Cihazın altına buhar ve nemden koruyun.
 - Cihazı, kapının yakınına veya pencere altına monte etmeyin. Böylece, kapı ya da pencere açıldığında sıcak pişirme kaplarının cihazın üstünden düşmesini önleyebilirsiniz.
 - Cihaz, çekmecelerin üzerine takılmış ise cihaz ile üst çekmece arasındaki boşluğun hava dolaşımı için yeterli olduğundan emin olun.
 - Cihazın alt kısmı ısınabilir. Cihazın altına, teması engelleyecek ısıya dayanıklı yanmaz bir panel koyduğunuzdan emin olun.
- Montaj talimatlarına bakın.

Elektrik Bağlantısı

⚠ UYARI! Yangın ve elektrik çarpması riski.

- Tüm elektrik bağlantıları, kalifiye personel tarafından yapılmalıdır.
- Cihaz topraklanmalıdır.
- Cihaz üzerinde herhangi bir müdahale yapmadan önce elektrik bağlantısının kesildiğinden emin olun.
- Anma değeri plakasındaki parametrelerinin ana güç kaynağının elektrik gücüne uygun olduğunda emin olun.
- Cihazın montajının doğru yapıldığından emin olun. Gevşek ve uygun olmayan fiş ve priz bağlantıları (varsa) terminalin çok fazla ısınmasına neden olabilir.
- Kriterlere uygun elektrik kablosu kullanın.
- Elektrik bağlantılarının dolanmasını önleyin.
- Elektrik çarpmasına karşı bir koruma olduğundan emin olun.
- Kablo üzerinde gerilim azaltıcı kelepçe kullanın.
- Cihazı yakındaki prizlere taktığınızda, elektrik bağlantılarının veya priz (varsa) cihaza ya da sıcak pişirme kaplarına temas etmesini önleyin.
- Priz çoğaltıcılarını ve uzatma kablolarını kullanmayın.
- Elektrik fişine (varsa) veya kablosuna zarar vermemeye özen gösterin. Hasarlı bir kabloyu değiştirmek için Yetkili Servisimize ya da bir elektrikçiye başvurun.

- Akım taşıyan ve izole edilmiş parçaların darbe koruması araç kullanılmaksızın çıkarılamayacak şekilde takılmalıdır.
- Fişi prize sadece kurulum tamamlandıktan sonra takın. Kurulumdan sonra elektrik fişine erişilebildiğinden emin olun.
- Priz gevşemişse fişi takmayın.
- Cihazın fişini prizden çıkarmak için elektrik kablosunu çekmeyin. Her zaman fişten tutarak çekin.
- Sadece doğru yalıtım malzemelerini kullanın: Hat koruyucu devre kesiciler, sigortalar (yuvasından çıkarılan vida tipi sigortalar), toprak kaçağı kesicileri ve kontaktörler.
- Elektrik tesisatı, cihazın ana şebeke bağlantısını tüm kutuplardan kesebilmenize olanak sağlayan bir yalıtım malzemesine sahip olmalıdır. Yalıtım malzemesinin kontak açıklığının genişliği en az 3 mm olmalıdır.

Kullanım

⚠ UYARI! Yaralanma, yanma ya da elektrik çarpması riski vardır.

- İlk kullanımdan önce tüm ambalajı, etiketleri ve koruyucu filmleri (varsa) çıkarın.
- Bu cihaz, sadece evde kullanım içindir.
- Cihazın teknik özelliklerini kesinlikle değiştirmeyin.
- Havalandırma boşluklarının kapalı olmadığından emin olun.
- Cihaz çalışır durumdayken denetimsiz bırakmayın.
- Her kullanımdan sonra pişirme bölgelerini "kapalı" konumuna ayarlayın.
- Pişirme bölgelerinin üzerine çatal-bıçak veya tencere kapağı koymayın. Isınabilirler.
- Cihaz suyla temas halindeyken veya ıslak ellerle cihazı kullanmayın.
- Cihazı bir çalışma tezgahı veya bir eşya koyma masası gibi kullanmayın.
- Cihazın yüzeyi çatlarsa, cihazın elektriğini hemen güç kaynağından

kesin. Bunun amacı elektrik çarpmasını önlemektir.

- Kızgın yağa yiyecek koyarken yağ sıçrayabilir.

⚠ UYARI! Yangın ve yanma riski

- Katı ve sıvı yağlar ısıtıldıklarında yanıcı buhar çıkarabilirler. Yemeklerinizi pişirirken açık alevi ya da ısınmış nesnelere yağlardan uzak tutun.
- Çok sıcak yağdan çıkan buhar, kendiliğinden yanmaya neden olabilir.
- Yiyecek artıkları içerebilen kullanılan yağ, ilk kez kullanılan yağa göre daha düşük sıcaklıklarda yanabilir.
- Cihazın içine, üzerine veya yakınına yanıcı ürünler ya da yanıcı ürünlerle ıslanmış maddeler koymayın.

⚠ UYARI! Cihazın zarar görme riski vardır.

- Kontrol paneli üzerine sıcak pişirme kapları koymayın.
- Sıcak tencere kapağını ocağın cam yüzeyinin üzerine koymayın.
- Pişirme kaplarını kuruyana dek kaynatmayın.
- Nesnelere ya da pişirme kaplarının cihaz üzerine düşmesine izin vermeyin. Yüzey zarar görebilir.
- Pişirme bölgelerini, üzerindeki pişirme kapları boşken veya üzerinde pişirme kabı yokken kullanmayın.
- Cihazın üzerine alüminyum folyo koymayın.
- Dökme demir, alüminyum ya da alt kısımları hasarlı pişirme kapları, cam / cam seramiğin çizilmesine yol açabilir. Ocak bölmesindeki nesnelere yerini değiştirirken bu nesnelere daima kaldırın.
- Bu cihaz sadece pişirme amaçlıdır. Oda ısıtma gibi başka amaçlarla kullanılmamalıdır.

Bakım ve temizlik

- Yüzey malzemesinin bozulmasını önlemek için cihazı düzenli olarak temizleyin.

- Temizlemeden önce, cihazı devre dışı bırakın ve soğumasını bekleyin.
- Bakım öncesi cihazın elektrik beslemesini kesiniz.
- Cihazı temizlemek için su spreyi ve buhar kullanmayın.
- Cihazı yumuşak, nemli bir bezle temizleyin. Sadece nötr deterjanlar kullanın. Aşındırıcı ürünleri, aşındırıcı temizleme bezlerini, çözücülerini veya metal cisimleri kullanmayın.

Servis

- Cihazı onarmak için yetkili bir Servis Merkezine başvurun.
- Sadece orijinal yedek parçalar kullanın.

Elden çıkarma



UYARI! Yaralanma ya da boğulma riski.

- Cihazı nasıl doğru şekilde elden çıkaracağınıza ilişkin bilgi için belediyenize başvurun.
- Cihazın fişini prizden çekin.
- Cihazı yakın ana elektrik kablosunun bağlantısını kesin ve atın.

Üretici / İhracatçı :

ELECTROLUX APPLIANCES AB
BUSINESS SECTOR EMA-EMEA (SEE)
ST GÖRANSGATAN 143
SE-105 45 STOCKHOLM
SWEDEN
TEL: +46 (8) 738 60 00
FAX: +46 (8) 738 63 35
www.electrolux.com

İthalatçı: Electrolux Dayanıklı Tüketim Mamulleri San. ve Tic. AŞ.

TR-34435 Taksim-Beyoğlu-İstanbul
Müşteri Hizmetleri: 0 850 250 35 89
musteri_hizmetleri@electrolux.com

WEB: www.electrolux.com.tr

Kullanım Ömrü Bilgisi :

Kullanım ömrü küçük ev aletlerinde 7 yıl, diğer beyaz eşya ürünlerinde ise 10 yıldır. Kullanım ömrü, üretici ve/veya ithalatçı firmanın cihazınızla ilgili yedek parça temini ve bakım süresini ifade eder.

Montaj

Genel bilgiler



Montaj işleminde cihazın kullanıldığı ülkede geçerli olan kanunlara, tüzüklere, direktiflere ve standartlara (elektriksel güvenlik kuralları ve kanunları, uygun bir şekilde geri-dönüşürme, vs.) uyulmalıdır!

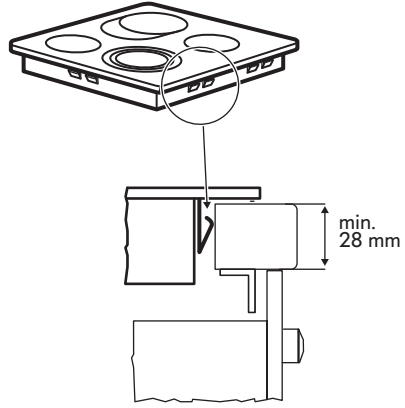
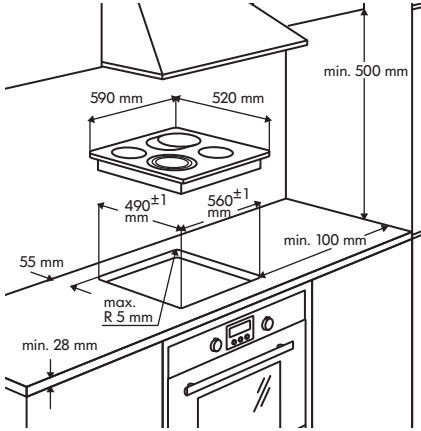

Önemli!

- Kurulum hakkında daha fazla bilgi için Montaj Talimatına bakın.
- Ocağın altında bir fırın yoksa, ocağın tabanından en az 20mm mesafede bir ayırıcı panel yerleştirin.

- Cihaz ile tezgah arasında silikon sızdırmazlık maddesi kullanmayın.

Elektrik bağlantısı

⚠ UYARI! Güvenlik bölümlerine bakın.

⚠ UYARI! Tüm elektrik bağlantıları kalifiye personel tarafından yapılmalıdır.

Elektrik bağlantısı

- Bağlantı yapılmadan önce, bilgi etiketinde belirtilen nominal cihaz geriliminin mevcut besleme gerilimine karşılık gelip gelmediğini kontrol edin. Ayrıca, cihazın güç değerini kontrol edin ve kablunun, cihazın güç değerine uygun şekilde boyutlandırıldığından emin olun ("Teknik bilgiler" bölümüne bakın). Bilgi etiketi, ocağın alt kasasının üzerindedir.
- Cihazla birlikte bir elektrik kablosu verilmemektedir. Yetkili satıcıdan uygun

bir kablo satın alın. Tek ya da iki aşamalı bağlantı, minimum 70°C ısı kararlılığına sahip bir elektrik kablosuna ihtiyaç duyar. Kablo, zorunlu uç manşonlara ihtiyaç duyar. Bir aşamalı bağlantıyı, IEC yönetmeliklerine göre kullanın: 3 x 4 mm²'lik elektrik kablosu ve iki aşamalı bağlantı için: 4 x 2,5 mm²'lik elektrik kablosu. Lütfen, ilk olarak belirli ulusal yönetmeliklere öncelik verin.

- Cihaz, AC 230 V, AC 220 V~ ya da AC 240 V~ 50 Hz elektrik ağında çok iyi çalışır.
- Sabit elektrik tesisatına takılmış bağlantı kesme araçlarına sahip olmanız gerekmektedir. Cihazı elektrik tesisatına, kontak açıklığı en az 3 mm. olan ve cihazın elektrik bağlantısını tüm kutuplardan kesilmesini sağlayan bir aygıt kullanılarak (örneğin otomatik

devre koruma şalteri, toprak kaçağı devresi veya sigorta gibi) bağlayın.

- Bağlantı ve bağlantı parçaları bağlantı diyagramında gösterildiği şekilde olmalıdır (ocak kasasının alt yüzeyinde bulunur). Toprak kablosu simgesi ile işaretli terminale bağlanır ve elektrik akımı taşıyan kablolardan daha uzun olmalıdır. Terminal vidalarını emniyetli biçimde sıkın! Son olarak, bağlantı kablosunu şebeke kablo kelepçesi ile

sabitleyin ve sıkıca bastırarak kapağını kapatın (yerine oturtun).



UYARI! Elektrik şebekesine bağlantı yapıldıktan sonra, her birini kısa bir süreyle maksimum güce ayarlamak suretiyle tüm pişirme bölgelerinin kullanıma hazır olup olmadığını kontrol edin.

Ürün tanımı

Pişirme yüzeyi düzeni

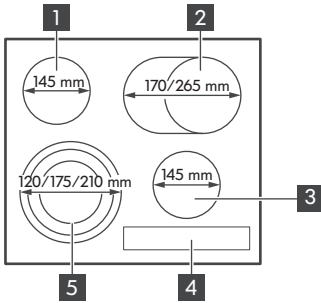





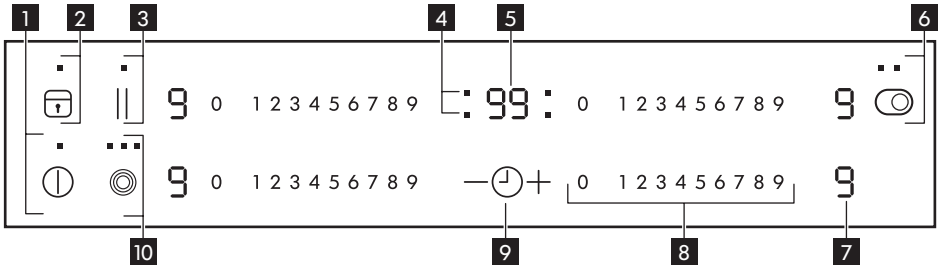







- 1 Tekli pişirme bölgesi 1200 W
- 2 Çok amaçlı oval bölge 1500 / 2400 W
- 3 Tekli pişirme bölgesi 1200 W
- 4 Kontrol paneli
- 5 Üç halkalı pişirme bölgesi 800 / 1600 / 2300 W

Kontrol paneli düzeni





Cihazı çalıştırmak için simgeye basın. Gösterge ekranı, göstergeler ve sesler hangi işlevin çalışmakta olduğunu bildirir.

- 1 ⏻ Ocağı etkinleştirmek veya devre dışı bırakmak içindir.

- 2  Kilidi veya Çocuk Emniyet Aygıtını etkinleştirmek ve devre dışı bırakmak içindir.
- 3  STOP+GO fonksiyonunu etkinleştirmek içindir.
- 4  Pişirme bölgeleri zamanlayıcı göstergeleri. 
- 5 Zamanlayıcı göstergesi: **00 - 99** dakika.
- 6  Çok amaçlı oval bölgeyi etkinleştirmek içindir.
- 7 Bir güç uyarı göstergesi: ,  - .
- 8 Güç ayarlarını seçmek için güç seçici.
- 9  /  Zamanlayıcı süresini arttırmak veya azaltmak içindir.
- 10  Dış halkaları etkinleştirmek içindir.
-  Kontrol panelinin yanına pişirme bölgesinden büyük pişirme kapları koyarsanız, kontrol paneli ısınabilir.

Isı ayar göstergeleri

Ekran	Açıklama
	Pişirme bölgesi devre dışı.
 - 	Pişirme bölgesi çalışıyor.





Günlük kullanım

① Etkinleştirme ve devre dışı bırakma



Cihazı etkinleştirmek veya devre dışı bırakmak için  tuşuna 1 saniye süreyle basın.

Isı derecesini ayarlamak

Isı seçicisine, istenen ısı ayarına getirmek için dokununuz. Gerekirse sola veya sağa

Ekran	Açıklama
 + basamak	Bir arıza vardır. "Sorun giderme" bölümüne başvurun.
	Bir pişirme bölgesi halen sıcak (kalan sıcaklık).
	Kilitleme / Çocuk Güvenliği Aygıtı çalışıyor.
	Otomatik Kapanma fonksiyonu çalışıyor.
	STOP+GO fonksiyonu çalışıyor.

Kalan sıcaklık göstergesi

 **UYARI!** Kalan sıcaklıktan dolayı yanma riski! Cihazı devre dışı bıraktıktan sonra, pişirme bölgelerinin bir süre soğuması gerekir. Kalan sıcaklık göstergesine bakın .

Kalan sıcaklığı, yemekleri yumuşatmak veya sıcak tutmak için kullanın.

doğru ayarlayın. Arzu edilen ısı ayarına ulaşmadan elinizi çekmeyin.

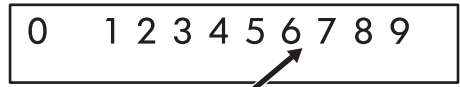

Dış halkaları etkinleştirme ve devre dışı bırakma

Ⓞ Oval bölgeyi etkinleştirme ve devre dışı bırakma

Oval bölgeyi etkinleştirmek için Ⓞ tuşuna 1 - 2 saniye dokununuz. Dış halkayı devre dışı bırakmak için bu işlemi tekrar ediniz.

- ⓘ Bir dış oval etkinleştirilmeden önce, iç halkanın etkinleştirilmesi gerekir.

Ⓞ Dış halkaları etkinleştirme ve devre dışı bırakma

Dış halkaları etkinleştirmeden önce, Ⓞ tuşuna 1 - 2 saniye basarak iç halkayı etkinleştirin. Daha fazla dış halka için aynı simgeye tekrar dokununuz. Müteakip gösterge lambası yanar. Dış halkaları devre dışı bırakmak için bu işlemi tekrar ediniz.

⌚ Zamanlayıcının kullanımı

İstenilen pişirme bölgesinin ışığı yanınca kadar ⌚ ögesine tekrar tekrar dokununuz. Örneğin, sağ ön kısımdaki bölge için

00

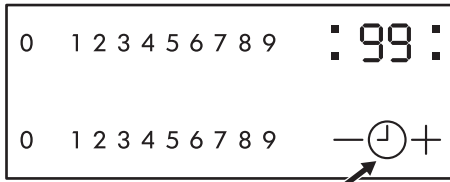

Süreyi 00 ile 99 dakika arasında ayarlamak için, Zamanlayıcının + veya - ögesine dokununuz. Pişirme bölgesinin gösterge lambası daha yavaş yanıp söndüğünde, süre geri sayımı başlar. Isı ayarını yapınız.

Isı ayarının yapılmış olması ve ayarlanan sürenin sona ermesi halinde, sesli sinyal duyulur, 00 yanıp söner ve pişirme bölgesi devre dışı kalır. Pişirme bölgesinin kullanımda olmaması ve ayarlanan sürenin sona ermesi halinde, sesli sinyal duyulur ve 00 yanıp söner.

Seçilen pişirme alanının işlevini devre dışı bırakmak için ⌚ ögesine dokununuz ve bu pişirme bölgesi için olan gösterge daha hızlı yanıp sönmeye başlar. — ögesine dokununuz. Kalan süre 00'a kadar geri sayıma başlar. Pişirme bölgesinin göstergesi söner.

STOP+GO

Bu işlem çalışan tüm pişirme bölgelerini en düşük sıcaklık ayarına Ⓞ getirir. Bu işlem çalışırken, ısı ayarını değiştiremezsiniz. Fonksiyon zamanlayıcı fonksiyonunu durdurmaz.

- Bu fonksiyonu etkinleştirmek için || tuşuna dokununuz. Ⓞ sembolü yanar.
- Bu fonksiyonu devre dışı bırakmak için || tuşuna dokununuz. Daha önce ayarladığınız ısı ayarı yanar.

Kilitleme

Pişirme bölgeleri çalışırken, kontrol panelini kilitleyebilirsiniz, fakat cihazı devre dışı bırakamazsınız. Bu, ısı ayarının kazara değiştirilmesini engeller.

Önce ısı ayarını yapınız.

Bu fonksiyonu çalıştırmak için Ⓞ tuşuna dokununuz. 4 saniye süreyle Ⓞ sembolü yanar. Zamanlayıcı açık kalır.



Bu fonksiyonu durdurmak için Ⓞ tuşuna dokununuz. Daha önce ayarladığınız ısı ayarı yanar.

Cihazı durdurduğunuzda, bu fonksiyon da durur.



Çocuk Güvenlik Kilidi

Bu fonksiyon, cihazın kazara çalışmasını önler.



Çocuk Güvenlik Aygıtını etkinleştirmek için

- Cihazı ① ile etkinleştirin. **Isı ayarlarını ayarlamayın.**
-  öğesine 4 saniye dokununuz.  sembolü yanar.
- Cihazı ① ile devre dışı bırakın.

Çocuk Güvenlik Aygıtını devre dışı bırakmak için

- Cihazı ① ile etkinleştirin. **Isı ayarlarını ayarlamayın.**  öğesine 4 saniye dokununuz.  sembolü yanar.
- Cihazı ① ile devre dışı bırakın.

Çocuk Güvenlik Aygıtını tek bir pişirme işlemi için devre dışı bırakmak için



- Cihazı ① ile etkinleştirin.  sembolü yanar.
-  öğesine 4 saniye dokununuz. **Isı ayarını 10 saniye içerisinde ayarlayın.** Cihazı çalıştırabilirsiniz.
- Cihazı ① sembolüne dokunarak kapadığınızda, Çocuk Güvenlik Aygıtı yeniden çalışır.









Otomatik Kapanma

Fonksiyon, aşağıdaki durumlarda ocağı otomatik olarak devre dışı bırakır:

- tüm pişirme bölgeleri devre dışıdır.
- ocağı açtıktan sonra ısı ayarını yapmayın.
- herhangi bir sembolü bir nesneyle (bir tava, bez, vs.) yaklaşık 10 saniyeden fazla süreyle kapatın.
- belirli bir süreden sonra pişirme bölgesini kapatmayın veya ısı ayarını

değiştirmeyin, veya aşırı ısınma meydana geldiğinde (örneğin bir tencere kaynatarak suyunu bitirdiğinde).





 sembolü yanar. Tekrar kullanmadan önce pişirme bölgesini  değerine ayarlamanız gerekir.

Isı ayarı	Aşağıdaki sürelerden sonra otomatik kapanma
 ,  - 	6 saat
 - 	5 saat
	4 saat
 - 	1,5 saat

OffSound Control - Seslerin devre dışı bırakılması ve etkinleştirilmesi

Seslerin devre dışı bırakılması

Cihazı devre dışı bırakın.





- ① tuşuna 3 saniye dokununuz. Ekranlar yanıp söner.  tuşuna 3 saniye dokununuz.  yanar ve ses devreye girer.  tuşuna dokununuz,  yanar ve ses kapanır.

Bu fonksiyon çalışırken, sadece aşağıdaki durumlarda sesleri duyabilirsiniz:

- ① tuşuna dokunduğunuzda
- kontrol paneli üzerine bir şey koyduğunuzda.

Seslerin etkinleştirilmesi

Cihazı devre dışı bırakın.

- ① tuşuna 3 saniye dokununuz. Ekranlar yanar ve söner.  tuşuna 3 saniye dokununuz.  yanar ve ses kapanır.  tuşuna dokununuz,  yanar. Ses devreye girer.

İpuçları ve yararlı bilgiler

Çalıştırma sırasında oluşan sesler

- Bir pişirme bölgesi faaliyet halindeyken, kısa bir süre hafif ses çıkarabilir. Bu durum, tüm cam seramik pişirme bölgelerinin tipik özelliğidir ve cihazın çalışmasını veya kullanım ömrünü etkilemez.

Cihazın zarar görmesi nasıl önenebilir

- Cam seramik, üzerine düşen nesnelere ötürü veya pişirme kaplarının çarpması nedeniyle zarar görebilir.
- Dökme demir, dökme alüminyum pişirme kapları veya altı hasar görmüş pişirme

kapları, cam seramik üzerine sürtülürse cam seramiği çizebilir.

- Pişirme kaplarının ve cam seramiğin zarar görmesini önlemek için, tencerelerin veya tavaların içindeki sıvı/ yemek kaynarak bitinceye kadar ısınmasına izin vermeyin.
- Pişirme bölgelerini, üzerindeki pişirme kapları boşken veya üzerinde pişirme kabı yokken kullanmayın.
- Fırının herhangi bir parçasını asla alüminyum folyo ile kaplamayın. Ocak üzerinde eriyebilecek plastik veya benzeri malzemeleri cihaz üzerine koymayın.

Bakım ve temizlik

Genel bilgiler

- **UYARI!** Temizlemeden önce, cihazı devre dışı bırakın ve soğumasını bekleyin.
- **UYARI!** Güvenlik nedenlerinden dolayı, cihazı buhar basınçlı veya yüksek basınçlı temizleyicilerle temizlemeyin.
- **UYARI!** Sert ve aşındırıcı temizlik maddeleri cihaza zarar verir. Her kullanımdan sonra cihazı temizleyin ve artıkları su ve deterjanla silin. Deterjan artıklarını da silin!
- Cam seramik üzerinde bulunan ve çıkartılamayan çizikler ve koyu lekeler, cihazın çalışmasını etkilemez.



Artıkların ve inatçı kalıntıların temizlenmesi

1. Şeker, plastik, ince folyo artıkları içeren yiyeceklerin artıkları derhal temizlenmelidir, cam yüzeyleri temizlemek için en uygun alet raspadır (cihazla birlikte verilmeyen). Raspayı cam seramik üzerine bir açıyla tutun ve yüzey üzerinde kaydırmak suretiyle kalıntıları temizleyin. Cihazı nemli bir bez ve az miktarda deterjanla silin. Son olarak, cihazı temiz bir bezle silerek kurulayın.
2. Kireç lekeleri, su lekeleri, yağ damlaları, parlak metalik renk atmaları, cihaz soğuduktan sonra seramik cam veya paslanmaz çelik temizleyicisi kullanılarak temizlenmelidir.

Sorun giderme

⚠ UYARI! Güvenlik bölümlerine bakın.

Servisi aramadan önce

Problem	Muhtemel neden	Çözüm
Cihaz faaliyete geçemiyor veya çalışmıyor.	Cihaz elektrik beslemesine bağlanmamıştır ya da elektrik bağlantısı doğru şekilde yapılmamıştır.	Cihazın elektrik beslemesine doğru bir şekilde bağlı olup olmadığını kontrol edin. Doğru kurulum için yetkili bir montajcıyı çağırın.
	Cihazın açılmasından bu yana 10 saniyeden fazla zaman geçmiştir.	Cihazı yeniden etkinleştirin.
	Çocuk Güvenliği Aygıtı ya da Kilit devrede  .	Çocuk Güvenliği Kilitini devre dışı bırakın ("Çocuk Güvenliği Kiliti" veya "Kilit" bölümüne bakın).
	Birden fazla sembole aynı anda dokunulmuştur.	Yalnızca bir sembole dokununuz.
Sesli ikaz veriliyor ve cihaz kapanıyor.	Bir veya birkaç sembolün üzeri, 10 saniyeden uzun süre kapalı kalmıştır.	Sembollerin üzerini açın.
Kalan sıcaklık göstergesi hiçbir şey göstermiyor.	Pişirme bölgesi sadece kısa bir süre çalışmıştır ve dolayısıyla ısınmamıştır.	Pişirme bölgesinin sıcak olması gerekiyorsa, yetkili servisi arayın.
Panel sembollerine dokunduğunuzda sinyal gelmiyor.	Sinyaller devre dışı bırakılmıştır.	Sinyalleri etkinleştirin. Bkz. OffSound Control.
Zamanlayıcı göstergesinde  sembolü ve bir rakam görünüyor.	Elektronik bileşen hatası.	Cihazın elektrik beslemesini bir kaç dakikalığına kesin. Sigortayı çıkarın, bir dakika bekleyin ve sigortayı yeniden takın. Sorun devam ediyorsa, doğru kurulum için yetkili bir montajcıyı çağırın.

Problem	Muhtemel neden	Çözüm
Zamanlayıcı göstergesinde  sembolü yanar.	Güç kaynağı ikinci fazı eksik.	Cihazın elektrik beslemesine doğru bir şekilde bağlı olup olmadığını kontrol edin. Sigortayı çıkarın, bir dakika bekleyin ve sigortayı yeniden takın. Sorun devam ediyorsa, doğru kurulum için yetkili bir montajcıyı çağırın.







Eğer bir arıza varsa önce sorunu kendiniz gidermeye çalışın. Sorunu gideremediğiniz takdirde IKEA mağazasıyla temasa geçin. IKEA'nın tercih ettiği merkezlerin irtibat ayrıntılarını bu kılavuzun sonunda bulabilirsiniz.



Eğer cihazı yanlış şekilde çalıştırırsanız veya cihazın montajı yetkili bir teknisyen tarafından yapılmazsa, yetkili servis teknisyeninin veya satıcının sizi ziyareti, garanti süresi sona ermemiş olsa bile ücretsiz olmayabilir.

Teknik veriler

Bilgi Etiketi

<p>Made in Germany © Inter IKEA Systems B.V. 1999</p> <p>702.228.18</p> <p>21552 IKEA of Sweden AB SE - 343 81 Älmhult</p> <p> Design and Quality IKEA of Sweden</p> <p>PCIM</p>	<p>Model DAGLIG Typ 60 HAD 56 AO 7,1kW PNC 949 594 312 04 S NO 220-240V AC 50-60 Hz</p> <p>     230 V DGT</p> <p></p>
--	--

Yukarıdaki grafik, ocağın alt kasasının yüzeyinde bulunan cihaz bilgi etiketini gösterir (her bir üretime özel seri numarası hariç).

Sayın Müşterimiz, ek olarak verilen bilgi etiketini kullanma kılavuzuyla birlikte

saklayın. Böylece, gelecekte teknik desteğimize ihtiyaç duymanız halinde, ocağınızın tipini tam olarak belirleyerek size daha iyi yardım edebileceğiz. Yardımınız için teşekkür ederiz!

Enerji verimliliği

Yalnızca AB piyasası için geçerli EU 66/2014¹'ye göre ürün bilgisi

Model kimliği		DAGLIG 702-228-18
Ocak tipi		Ankastre Ocak
Pişirme bölgesi sayısı		4
Isıtma teknolojisi		Radyan Isıtıcı
Dairesel pişirme bölgelerinin çapı (Ø)	Sol ön Sol arka Sağ ön	21,0 cm 14,5 cm 14,5 cm
Dairesel olmayan pişirme bölgesinin uzunluğu (U) ve genişliği (G)	Sağ arka	U 26,5 cm G 17,0 cm
Pişirme bölgesi başına enerji tüketimi (EC electric cooking)	Sol ön Sol arka Sağ ön Sağ arka	200,1 Wh / kg 188,0 Wh / kg 188,0 Wh / kg 191,6 Wh / kg
(EC electric hob) ocağının enerji tüketimi		191,9 Wh / kg

EN 60350-2 - Ev elektrikli pişirme cihazları - Bölüm 2: Ocaklar - Performans ölçüm yöntemi



Enerji tasarrufu

Aşağıdaki tavsiyelere uyarak yemek pişirme sırasında enerji tasarrufu yapabilirsiniz.

- Su ısıttığınızda yalnızca ihtiyacınız olan kadarını kullanın.
- Mümkünse, kapakları her zaman pişirme kaplarının üzerine koyun.

- Pişirme bölgesini çalıştırmadan önce pişirme kabını üzerine koyun.
- Pişirme kabının tabanı pişirme bölgesi ile aynı çapta olmalıdır.
- Daha küçük olan pişirme kaplarını daha küçük pişirme bölgelerine koyun.
- Pişirme kaplarını doğrudan pişirme bölgesinin merkezine koyun.
- Yiyeceği sıcak tutmak veya eritmek için kalan sıcaklığı kullanın.

Çevreyle İlgili Bilgiler

Şu sembole sahip malzemeler geri dönüştürülebilir . Ambalajı geri dönüşüm için uygun konteynerlere koyun. Elektrikli ve elektronik cihaz atıklarının geri dönüşümüne ve çevre ve insan sağlığının korunmasına yardımcı olun. Ev atığı sembolü  bulunan

cihazları atmayın. Ürünü yerel geri dönüşüm tesislerinize gönderin ya da belediye ile irtibata geçin.

AEEE Yönetmeliğine Uygundur.

Tüketicinin Seçimlik Hakları

1. Malın ayıplı olduğunun anlaşılması durumunda tüketici;
 - a. Satılanı geri vermeye hazır olduğunu bildirerek sözleşmeden dönme,
 - b. Satılanı alıkoyup ayıp oranında satış bedelinden indirim isteme,
 - c. Aşırı bir masraf gerektirmediği takdirde, bütün masrafları satıcıya ait olmak üzere satılanın ücretsiz onarılmasını isteme,
 - d. İmkân varsa, satılanın ayıpsız bir misli ile değiştirilmesini isteme, seçimlik haklarından birini kullanabilir. Satıcı, tüketicinin tercih ettiği bu talebi yerine getirmekle yükümlüdür.
2. Ücretsiz onarım veya malın ayıpsız misli ile değiştirilmesi hakları üretici veya ithalatçıya karşı da kullanılabilir. Bu fıkradaki hakların yerine getirilmesi konusunda satıcı, üretici ve ithalatçı müteselsilen sorumludur. Üretici veya ithalatçı, malın kendisi tarafından piyasaya sürülmesinden sonra ayıbın doğduğunu ispat ettiği takdirde sorumlu tutulmaz.
3. Ücretsiz onarım veya malın ayıpsız misli ile değiştirilmesinin satıcı için orantısız güçlükleri beraberinde getirecek olması hâlinde tüketici, sözleşmeden dönme veya ayıp oranında bedelden indirim haklarından birini kullanabilir. Orantısızlığın tayininde malın ayıpsız değeri, ayıbın önemi ve diğer seçimlik haklara başvurmanın tüketici açısından sorun teşkil edip etmeyeceği gibi hususlar dikkate alınır.
4. Ücretsiz onarım veya malın ayıpsız misli ile değiştirilmesi haklarından birinin seçilmesi durumunda bu talebin satıcıya, üreticiye veya ithalatçıya yöneltilmesinden itibaren azami otuz iş günü, konut ve tatil amaçlı taşınmazlarda ise altmış iş günü içinde yerine getirilmesi zorunludur. Ancak, bu Kanunun 58 inci maddesi uyarınca çıkarılan yönetmelik eki listede yer alan mallara ilişkin, tüketicinin ücretsiz onarım talebi, yönetmelikte belirlenen azami tamir süresi içinde yerine getirilir. Aksi hâlde tüketici diğer seçimlik haklarını kullanmakta serbesttir.
5. Tüketicinin sözleşmeden dönme veya ayıp oranında bedelden indirim hakkını seçtiği durumlarda, ödemiş olduğu bedelin tümü veya bedelden yapılan indirim tutarı derhâl tüketiciciye iade edilir.
6. Seçimlik hakların kullanılması nedeniyle ortaya çıkan tüm masraflar, tüketicinin seçtiği hakkı yerine getiren tarafça karşılanır. Tüketicisi bu seçimlik haklarından biri ile birlikte 11/1/2011 tarihli ve 6098 sayılı Türk Borçlar Kanunu hükümleri uyarınca tazminat da talep edebilir.

Tüketici, garantiden doğan haklarının kullanılması ile ilgili olarak çıkabilecek uyuşmazlıklarda yerleşim yerinin bulunduğu veya tüketici işleminin

yapıldığı yerdeki Tüketici Hakem Heyetine veya Tüketici Mahkemesine başvurabilir.

IKEA GARANTİSİ

IKEA garantisi ne kadar süre ile geçerlidir?

Bu garanti, cihazınızın IKEA'dan ilk satın alındığı tarihten itibaren 5 yıl geçerlidir. Satın alma işleminin kanıtı olarak orijinal satış makbuzu gerekmektedir. Servis işlemlerinin garanti kapsamında gerçekleştirilmesi halinde, bu durum cihazın garanti süresini uzatmayacaktır.

Servisi kim yapacak?

IKEA servis sağlayıcısı, kendi servis işlemleri veya yetkili servis partner ağı vasıtasıyla servis sağlayacaktır.

Bu garanti neleri kapsar?

Bu garanti, IKEA'dan satın alınma tarihinden itibaren, cihazın hatalı imalatı veya malzeme hataları nedeniyle meydana gelen arızaları kapsar. Bu garanti sadece ev-içi kullanım için geçerlidir. İstisnalar, "Bu garantinin altında neler kapsamaktadır?" başlığının altında belirtilmektedir. Cihazın özel harcama yapılmaksızın tamir için erişilebilir durumda olması ve hatanın garanti kapsamındaki hatalı imalat veya malzeme hatası ile ilgili olması koşuluyla, garanti süresi içerisinde arızayı gidermek için yapılan masraflar örn. tamirler, parçalar, işçilik ve seyahat kapsanacaktır. Bu koşullarda, AB yönetmelikleri (No. 99/44/EG) ve ilgili yerel düzenlemeler geçerlidir. Değiştirilen parçalar IKEA'nın malı olacaktır.

IKEA sorunu çözmek için ne yapacak?

IKEA tarafından tayin edilen servis sağlayıcısı ürünü kontrol edecek ve kendi takdirine göre, garanti kapsamında olup olmadığına karar verecektir. Garanti kapsamında olduğuna kanaat getirilmesi halinde, IKEA servis sağlayıcısı veya yetkili servis partneri kendi servis işlemleri vasıtasıyla, kendi takdirine göre, özürle ürünü tamir edecek veya aynısıyla ya da benzeri bir ürünle değiştirecektir.

Bu garantinin altında neler kapsamamaktadır?

- Normal yıpranma ve aşınma.
- Kasti veya ihmale dayalı hasarlar, çalıştırma talimatlarına uyulmaması, yanlış kurulum veya yanlış voltaja bağlantısından kaynaklanan hasarlar, kimyasal veya elektro-kimyasal tepkime, pas, korozyon veya su kaynağında bulunan kireçten kaynaklanan hasarlar da dahil olmak üzere fakat bununla sınırlı olmamak kaydıyla su hasarları, anormal çevre koşullarının neden olduğu hasarlar.
- Aküler ve lambalar dahil olmak üzere sarf malzemeleri.
- Çizikler ve olası renk değişiklikleri de dahil olmak üzere, cihazın normal kullanımını etkilemeyen, fonksiyonel olmayan parçalar ve dekoratif parçalar.
- Yabancı nesnelere veya maddelere ve temizlik veya filtrelerin kilidinin açılması, tahliye sistemleri veya sabun çekmecelerinden kaynaklanan hasarlar.
- Şu parçalardaki hasarlar: Seramik cam, aksesuarlar, çanak çömlek ve çatal-bıçak sepetleri, besleme ve tahliye boruları, contalar, lambalar ve lamba kapakları,

ekranlar, düğmeler, çerçeveler ve çerçeve parçaları. Bu hasarların üretim hatalarından kaynaklandığının ispatlanamaması halinde.

- Teknisyen vizitesi esnasında herhangi bir hatanın bulunamadığı durumlar.
- Tayin edilen servis sağlayıcılarımız ve/veya yetkili bir servis sözleşmeli partner tarafından yapılmayan veya orijinal parçaların kullanılmadığı tamir işlemleri.
- Hatalı veya teknik özelliklere uygun olmayan kurulumun sebep olduğu tamirler.
- Cihazın ev-içi olmayan ortamlarda kullanılması, örn. profesyonel kullanım.
- Nakliyeden kaynaklanan hasarlar. Eğer bir müşteri, ürünü evine veya başka bir adrese kendisi naklederse, nakliye esnasında meydana gelecek hasarlardan IKEA sorumlu değildir. Ancak ürünü müşterinin teslimat adresine IKEA teslim ediyorsa, nakliye esnasında ürünün göreceği hasarlar bu garanti kapsamında olacaktır.
- IKEA cihazının ilk kurulum ücreti. Ancak bir IKEA servis sağlayıcısı veya yetkili servisi, ürünü bu garanti koşulları kapsamında tamir eder veya değiştirirse, servis sağlayıcı veya yetkili servis tamir edilen veya değiştirilen cihazı gerekirse yeniden kuracaktır / monte edecektir.

Bu kısıtlama, kalifiye uzman tarafından, cihazı AB üye ülkelerinin güvenlik spesifikasyonlarına adapte etmek için orijinal parçalar kullanılarak yapılan hatasız çalışmalar için geçerli değildir.

Ülke kanunları nasıl işler

IKEA garantisi size ülkeden ülkeye değişiklik göstermekle birlikte yerel kanuni taleplerin tümünü kapsayan veya aşan özel kanuni haklar sağlar.

Geçerlilik alanı

Bir AB üyesi ülkede satın alınan ve başka bir AB üyesi ülkeye götürülen cihazlar için, servisler yeni ülkedeki garanti koşulları

çerçevesinde sağlanacaktır. Servisleri garanti çerçevesinde yürütme zorunluluğu sadece aşağıdaki durumlarda mevcuttur:

- Cihaz, garanti talebinin yapıldığı ülkenin teknik spesifikasyonlarına uygunsuz ve uygun şekilde kurulmuşsa;
- Cihaz, Montaj Talimatlarına ve Kullanıcı Kılavuzu Güvenlik Bilgilerine uygunsuz ve uygun şekilde kurulmuşsa.

IKEA cihazları için belirlenmiş yetkili servisler:

Aşağıdaki konularda IKEA yetkili servisini aramaktan lütfen çekinmeyiniz:

1. Bu garanti altında bir talepte bulunmak için;
2. IKEA cihazının özel IKEA mutfağına kurulumu hakkında açıklama istemek için. Servis aşağıdaki konularda açıklama yapmayacaktır:
 - genel IKEA mutfak kurulumu,
 - elektrik bağlantısı (eğer makine fişsiz ve kablosuz gelmiş ise), su ve gaz bağlantısı, bu işlemler yetkili servis mühendisi tarafından yapılmalıdır.
3. Kullanıcı kılavuzunun içerikleri ve IKEA cihazının spesifikasyonları hakkında istenilen açıklamalar.

Size en iyi teknik desteği sağlayabilmemiz için, bizi aramadan önce lütfen bu kitapçığın Montaj Talimatları ve/veya Kullanıcı Kılavuzu bölümünü dikkatlice okuyunuz.

Servis ihtiyacı duyduğunuzda bize nasıl ulaşabilirsiniz



IKEA iletişim noktaları ve ulusal yerel telefon numaraları için lütfen bu kitapçığın son sayfasına bakınız.

i Size daha hızlı bir servis sağlayabilmemiz için, bu kılavuzun sonunda listelenen özel telefon numaralarını kullanmanızı önermekteyiz. Daima, teknik desteğe ihtiyaç duyduğunuz özel cihazın kitapçığında listelenen numaralara bakınız. Bizi aramadan önce, teknik desteğe ihtiyaç duyduğunuz cihazın IKEA ürün numarasının (8 rakamlı kod) ve Seri Numarasının (bilgi etiketinde yazılı 8 rakamlı kod) yanınızda olduğundan emin olun.

i **SATIŞ MAKBUZUNU SAKLAYINIZ!**
Bu sizin satın alma işleminizin kanıtıdır ve garantinin uygulanması için gereklidir. Makbuzda, satın aldığınız her cihazın IKEA ürün adı ve numarası da (8 rakamlı kod) belirtilmiş olmalıdır.

Daha fazla yardım istiyor musunuz?

Cihazınızın satış sonrası hizmetleriyle ilgili olmayan konulardaki diğer sorularınız için, lütfen size en yakın olan IKEA mağazamızı arayınız. Bizimle temasa geçmeden önce cihazınızın belgelerini tam olarak okumanızı öneririz.

Country	Phone number	Call Fee	Opening time
België	070 246016	Binnenlandse gesprekskosten	8 tot 20 Weekdagen
Belgique		Tarif des appels nationaux	8 à 20. En semaine
България	00359888164080 0035924274080	Такса за повикване от страната	От 9 до 18 ч в работни дни
Česká republika	246 019721	Cena za místní hovor	8 až 20 v pracovních dnech
Danmark	70 15 09 09	Landstakst	man. - fre. 09.00 - 20.00 lør. - søn. 09.00 - 18.00
Deutschland	+49 1806 33 45 32*	* 0,20 €/Verbindung aus dem Festnetz max. 0,60 €/Verbindung aus dem Mobilfunknetz	Werktags von 8.00 bis 20.00
Ελλάδα	211 176 8276	Υπεραστική κλήση	8 έως 20 κατά τις εργάσιμες ημέρες
España	91 1875537	Tarifa de llamadas nacionales	De 8 a 20 en días laborables
France	0170 36 02 05	Tarif des appels nationaux	9 à 21. En semaine
Hrvatska	00385 1 6323 339	Trošak poziva 27 lipa po minuti	radnim danom od ponedjeljka do petka od 08:00 do 16:00
Ireland	0 14845915	National call rate	8 till 20 Weekdays
Ísland	5880503	Innanlandsgjald fyrir síma	9 til 18. Virka daga
Italia	02 00620818	Tariffa applicata alle chiamate nazionali	dalle 8 alle 20 nei giorni feriali
Κυπρος	22 030 529	Υπεραστική κλήση	8 έως 20 κατά τις εργάσιμες ημέρες
Lietuva	5 230 06 99	Nacionalinių pokalbių tarifai	Pr. - Ketv.: 8:00 – 12:00, 12:45 – 17:00 Pntk.: 8:00 – 12:00, 12:45 – 15:45
Magyarország	061 998 0549	Belföldi díjszabás	Hétköznap 8 és 10 óra között
Nederland Luxembourg	0900 - 235 45 32 (0900-BEL IKEA) 0031 - 50 316 8772 (internationaal)	Geen extra kosten. Alleen lokaal tarief.	ma-vr: 8.00 - 21.00 zat: 9.00 - 21.00 zon / pub. vakantie: 10.00 - 18.00
Norge	22 72 35 00	Takst innland	8 til 20 ukedager
Österreich	+43-1-2056356	max. 10 Cent/min.	Mo - Fr 8.00 - 20.00 Uhr
Polska	801 400 711	Stawka wg taryfy krajowej	Od 8 do 20 w dni robocze
Portugal	211557985	Chamada Nacional	9 às 21. Dias de Semana *excepto feriados
România	021 211 08 88	Tarif apel național	8 - 20 în zilele lucrătoare
Россия	8 495 6662929	Действующие телефонные тарифы	с 8 до 20 по рабочим дням Время московское
Schweiz	031 5500 324	Tarif für Anrufe im Bundesgebiet	8 bis 20 Werktage
Suisse		Tarif des appels nationaux	8 à 20. En semaine
Svizzera		Tariffa applicata alle chiamate nazionali	dalle 8 alle 20 nei giorni feriali
Slovensko	(02) 3300 2554	Cena vnútroštátneho hovoru	8 až 20 v pracovných dňoch
Suomi	030 6005203	Lankapuhelinverkoista 0,0835 €/puhelu + 0,032 €/min Matkapuhelinverkoista 0,192 €/min	arkipäivisin 8.00 - 20.00
Sverige	0775 700 500	lokalsamtal (lokal taxa)	mån-fre 8.30 - 20.00 lör-sön 9.30 - 18.00
Україна	044 586 2078	Міжміські дзвінки платні	9 - 21 в робочі дні
United Kingdom	020 3347 0044	National call rate	9 till 21. Weekdays
Србија	+381 11 7 555 444 (ако позивате изван Србије) 011 7 555 444 (ако позивате из Србије)	Цена позива у националном саобраћају	Понедељак – субота: 09 – 20 Недеља: 09 – 18
Eesti, Latvija, Slovenija		www.ikea.com	

