

BEJUBLAD SMAKLIG

PL

TR



Design and Quality
IKEA of Sweden



POLSKI

Pełny wykaz punktów serwisowych współpracujących z firmą IKEA wraz z numerami telefonów w poszczególnych krajach znajduje się na ostatniej stronie niniejszej instrukcji.



TÜRKÇE

IKEA tarafından tayin edilen Satış Sonrası Servis Sağlayıcılarının ve ilgili ulusal telefon numaralarının tam listesi için lütfen bu kılavuzun son sayfasına bakınız.

POLSKI	4
TÜRKÇE	25

Spis treści

Informacje dotyczące bezpieczeństwa	4	Wskazówki i porady	16
Wskazówki dotyczące bezpieczeństwa	6	Konserwacja i czyszczenie	16
Instalacja	9	Rozwiązywanie problemów	17
Podłączenie do sieci elektrycznej	10	Dane techniczne	19
Opis urządzenia	11	Efektywność energetyczna	20
Codzienna eksploatacja	13	Ochrona środowiska	21
		GWARANCJA IKEA	21

Producent zastrzega sobie możliwość wprowadzenia zmian bez wcześniejszego powiadomienia.

Informacje dotyczące bezpieczeństwa

Przed przystąpieniem do instalacji i rozpoczęciem eksploatacji urządzenia należy uważnie zapoznać się z dołączoną instrukcją obsługi. Producent nie odpowiada za uszkodzenia i obrażenia ciała spowodowane nieprawidłową instalacją i eksploatacją. Należy zachować instrukcję wraz z urządzeniem do wykorzystania w przyszłości.

Bezpieczeństwo dzieci i osób o ograniczonych zdolnościach ruchowych, sensorycznych lub umysłowych

- Urządzenie mogą obsługiwać dzieci po ukończeniu ósmego roku życia oraz osoby o ograniczonych zdolnościach fizycznych, sensorycznych lub umysłowych, a także nieposiadające odpowiedniej wiedzy lub doświadczenia, jeśli będą one nadzorowane lub zostaną poinstruowane w zakresie bezpiecznego korzystania z urządzenia i będą świadome związanych z tym zagrożeń.
- Dzieci w wieku od 3 do 8 lat i osoby o znacznym stopniu niepełnosprawności nie powinny zbliżać się do urządzenia, jeśli nie znajdują się pod stałym nadzorem.
- Dzieci poniżej 3 roku życia nie powinny zbliżać się do urządzenia, jeśli nie znajdują się pod stałym nadzorem.

- Nie pozwalać, aby dzieci bawiły się urządzeniem.
- Przechowywać opakowanie w miejscu niedostępnym dla dzieci lub pozbyć się go w odpowiedni sposób.
- Dzieciom i zwierzętom nie powinny zbliżać się do pracującego lub stygnącego urządzenia. Łatwo dostępne elementy urządzenia mogą mocno nagrzewać się podczas jego użytkowania.
- Jeśli urządzenie wyposażono w blokadę uruchomienia, zaleca się jej włączenie.
- Dzieci nie powinny zajmować się czyszczeniem ani konserwacją urządzenia bez odpowiedniego nadzoru.

Ogólne zasady bezpieczeństwa

- **OSTRZEŻENIE:** Podczas pracy urządzenie i jego nieosłonięte elementy nagrzewają się do wysokiej temperatury. Należy zachować ostrożność, aby uniknąć kontaktu z elementami grzejnymi.
- Nie sterować urządzeniem za pomocą zewnętrznego programatora czasowego ani niezależnego układu zdalnego sterowania.
- **OSTRZEŻENIE:** Pozostawienie bez nadzoru potraw zawierających tłuszcz lub olej na włączonej płycie grzejnej może być przyczyną pożaru.
- **NIE** gasić pożaru wodą – należy wyłączyć urządzenie, a następnie przykryć płomień pokrywą lub kocem gaśniczym.
- **UWAGA:** Gotowanie powinno odbywać się pod nadzorem. Należy zapewnić stały nadzór nad krótkim gotowaniem.
- **OSTRZEŻENIE:** Niebezpieczeństwo pożaru: Nie przechowywać żadnych przedmiotów na powierzchni gotowania.
- Na powierzchni płyty grzejnej nie wolno kłaść przedmiotów metalowych, jak sztućce lub pokrywki do garnków, ponieważ mogą one bardzo się rozgrzać.

- Nie uruchamiać urządzenia przed zainstalowaniem go w zabudowie.
- Nie czyścić urządzenia za pomocą myjek parowych.
- Po zakończeniu gotowania należy wyłączyć pole grzejne za pomocą elementu sterującego. Nie polegać na działaniu układu wykrywania obecności naczyń.
- Jeśli na powierzchni szkła ceramicznego / powierzchni szklanej pojawią się pęknięcia, należy wyłączyć urządzenie i wyjąć wtyczkę zasilającą z gniazda. Jeśli urządzenie podłączono bezpośrednio do skrzynki przyłączeniowej, należy wyłączyć bezpiecznik, aby odłączyć zasilanie urządzenia. W obu przypadkach należy skontaktować się z autoryzowanym centrum serwisowym.
- Jeśli przewód zasilający jest uszkodzony, ze względów bezpieczeństwa musi go wymienić producent, autoryzowane centrum serwisowe lub inna wykwalifikowana osoba.
- **OSTRZEŻENIE:** Używać wyłącznie osłon do płyty grzejnej wyprodukowanych przez producenta urządzenia lub określonych w instrukcji przez producenta urządzenia jako odpowiednich, lub dostarczonych z urządzeniem. Użycie nieodpowiednich osłon może skutkować wypadkiem.

Wskazówki dotyczące bezpieczeństwa

Instalacja



OSTRZEŻENIE! Urządzenie może zainstalować wyłącznie uprawniony instalator.

- Usunąć wszystkie elementy opakowania.
- Nie instalować ani nie używać uszkodzonego urządzenia.
- Należy postępować zgodnie z instrukcją instalacji dołączoną do urządzenia.
- Zachować minimalne odstępstwa od innych urządzeń i mebli.
- Zachować ostrożność podczas przenoszenia urządzenia, ponieważ jest ono ciężkie. Należy zawsze stosować rękawice ochronne i mieć na stopach pełne obuwie.
- Po przycięciu zabezpieczyć krawędzie blatu przed wilgocią za pomocą odpowiedniego uszczelnacza.
- Zabezpieczyć spód urządzenia przed dostępem pary i wilgoci.
- Nie instalować urządzenia przy drzwiach ani pod oknem. Zapobiegnie to możliwości strącenia gorącego naczynia z urządzenia przy otwieraniu okna lub drzwi.
- Instalując urządzenie nad szufladami, należy zapewnić wystarczająco dużo miejsca między dolną częścią

urządzenia a górną szufladą, aby umożliwić prawidłowy obieg powietrza.

- Spód urządzenia może się mocno nagrzewać. Pod urządzeniem należy zamontować niepalną płytę, uniemożliwiającą dostęp do urządzenia od spodu. Należy zapoznać się z instrukcją montażu.
- Pozostawić 2 mm przestrzeni wentylacyjnej między blatem roboczym a przednią częścią zamontowanego pod nim urządzenia. Gwarancja nie obejmuje uszkodzeń spowodowanych brakiem odpowiedniej przestrzeni wentylacyjnej.

Podłączenie do sieci elektrycznej

⚠ OSTRZEŻENIE! Zagrożenie pożarem i porażeniem prądem elektrycznym.

- Wszystkie połączenia instalacji elektrycznej powinien wykonać uprawniony instalator.
- Urządzenie musi być uziemione.
- Przed wykonaniem jakiegokolwiek czynności upewnić się, że urządzenie jest odłączone od zasilania.
- Upewnić się, że parametry na tabliczce znamionowej odpowiadają parametrom znamionowym źródła zasilania.
- Upewnić się, że urządzenie jest prawidłowo zainstalowane. Luźny lub niewłaściwy przewód zasilający bądź wtyczka (jeśli dotyczy) może być przyczyną przegrzania styków.
- Użyć odpowiedniego przewodu zasilającego.
- Nie dopuszczać do splątania przewodów elektrycznych.
- Upewnić się, że zainstalowano zabezpieczenie przed porażeniem prądem.
- Przewód zasilający należy przymocować obejmą, by go mechanicznie odciążyć.
- Podczas podłączania urządzenia do gniazda sieciowego upewnić się, że przewód zasilający lub jego wtyczka (jeśli dotyczy) nie będzie dotykać rozgrzanych elementów urządzenia lub naczyń.
- Nie stosować rozgałęźników ani przedłużaczy.
- Należy uważać, aby nie uszkodzić wtyczki (jeśli dotyczy) ani przewodu zasilającego. Wymianę uszkodzonego przewodu zasilającego należy zlecić autoryzowanemu centrum serwisowemu lub wykwalifikowanemu elektrykowi.
- Zarówno dla elementów znajdujących się pod napięciem, jak i zaizolowanych części, zabezpieczenie przed porażeniem prądem należy zamocować w taki sposób, aby nie można go było odłączyć bez użycia narzędzi.
- Podłączyć wtyczkę do gniazda elektrycznego dopiero po zakończeniu instalacji. Należy zadbać o to, aby po zakończeniu instalacji urządzenie wtyczka przewodu zasilającego była łatwo dostępna.
- Jeśli gniazdo elektryczne jest obluzowane, nie wolno podłączać do niego wtyczki.
- Odłączając urządzenie, nie należy ciągnąć za przewód zasilający. Należy zawsze ciągnąć za wtyczkę sieciową.
- Konieczne jest zastosowanie odpowiednich wyłączników obwodu zasilania: wyłączniki automatyczne, bezpieczniki topikowe (typu wykręcanego – wyjmowane z oprawki), wyłączniki różnicowoprądowe (RCD) oraz styczniki.
- W instalacji elektrycznej należy zastosować wyłącznik obwodu umożliwiający odłączenie urządzenia od zasilania na wszystkich biegunach. Wyłącznik obwodu musi mieć rozwarcie styków wynoszące minimum 3 mm.

Użytkowanie

- ⚠ OSTRZEŻENIE!** Zagrożenie odniesieniem obrażeń, oparzeniem i porażeniem prądem.
- Przed pierwszym użyciu urządzenia należy usunąć z niego wszystkie elementy opakowania, etykiety i folię ochronną (jeśli dotyczy).
 - Urządzenie jest przeznaczone wyłącznie do użytku domowego.
 - Nie zmieniać parametrów technicznych urządzenia.
 - Należy upewnić się, że otwory wentylacyjne są drożne.
 - Nie pozostawiać włączonego urządzenia bez nadzoru.
 - Po każdym użyciu wyłączyć pole grzejne.
 - Nie polegać na działaniu układu wykrywania obecności naczyń.
 - Nie kłaść sztućców ani pokrywek naczyń na polach grzejnych. Mogą one się mocno rozgrzać.
 - Nie obsługiwać urządzenia mokrymi rękami lub jeśli ma ono kontakt z wodą.
 - Nie używać urządzenia jako powierzchni roboczej ani miejsca do przechowywania przedmiotów.
 - Jeśli na powierzchni urządzenia pojawią się pęknięcia, należy natychmiast odłączyć je od zasilania. Pozwoli to uniknąć zagrożenia porażeniem prądem elektrycznym.
 - Gdy urządzenie jest włączone, użytkownicy z wszczepionym rozrusznikiem serca nie powinni zbliżać się do indukcyjnych pól grzejnych na odległość mniejszą niż 30 cm.
 - Gorący olej może przyskać podczas wkładania do niego żywności.

- ⚠ OSTRZEŻENIE!** Zagrożenie pożarem i wybuchem

- Pod wpływem wysokiej temperatury tłuszcze i olej mogą uwalniać łatwopalne opary. Podczas podgrzewania tłuszczów

i oleju nie wolno zbliżać do nich źródeł ognia ani rozgrzanych przedmiotów.

- Opary uwalniane przez gorący olej mogą ulec samoczynnemu zapłonowi.
- Zużyty olej zawierający pozostałości produktów spożywczych ma niższą temperaturę zapłonu niż świeży olej.
- Nie umieszczać w urządzeniu, na nim ani w jego pobliżu łatwopalnych substancji ani przedmiotów nasączonych łatwopalnymi substancjami.

- ⚠ OSTRZEŻENIE!** Zagrożenie uszkodzeniem urządzenia.

- Nie stawiać gorących naczyń na panelu sterowania.
- Nie stawiać gorących naczyń na szklanej powierzchni płyty grzejnej.
- Nie dopuszczać do wygotowania się potrawy.
- Nie dopuszczać do upadku naczyń lub innych przedmiotów na powierzchnię urządzenia. Może to spowodować jego uszkodzenie.
- Nie włączać pól grzejnych bez naczyń ani z pustymi naczyniami.
- Nie kłaść na urządzeniu folii aluminiowej.
- Naczynia żeliwne, aluminiowe lub ze zniszczonym spodem mogą spowodować zarysowanie szkła lub szkła ceramicznego. Dlatego nie należy przesuwać ich po powierzchni gotowania.
- Urządzenie jest przeznaczone wyłącznie do przyrządzania potraw. Nie wolno go używać do innych celów, takich jak np. ogrzewanie pomieszczeń.

Konserwacja i czyszczenie

- Aby zapobiec uszkodzeniu powierzchni urządzenia, należy regularnie ją czyścić.
- Przed rozpoczęciem czyszczenia urządzenia należy je wyłączyć i poczekać, aż ostygnie.
- Przed przystąpieniem do konserwacji urządzenia należy odłączyć je od zasilania.

- Urządzenia nie wolno czyścić wodą pod ciśnieniem ani parą wodną.
- Czyścić urządzenie za pomocą wilgotnej szmatki. Stosować wyłącznie obojętne środki czyszczące. Nie używać żadnych produktów ściernych, myjek do szorowania, rozpuszczalników ani metalowych przedmiotów.

Serwis

- Aby naprawić urządzenie, należy skontaktować się z autoryzowanym centrum serwisowym.
- Należy stosować wyłącznie oryginalne części zamienne.

Utylizacja



OSTRZEŻENIE! Zagrożenie odniesieniem obrażeń lub uduszeniem.

- Aby dowiedzieć się, jak prawidłowo utylizować urządzenie, należy skontaktować się z lokalnymi władzami.
- Odłączyć urządzenie od źródła zasilania.
- Odciąć przewód zasilający blisko urządzenia i oddać do utylizacji.

Instalacja

Informacje ogólne



Podczas montażu należy przestrzegać ustaw, rozporządzeń, dyrektyw oraz norm obowiązujących w kraju użytkownika urządzenia (zasady i przepisy dotyczące bezpieczeństwa elektrycznego, utylizacja przeprowadzana zgodnie z przepisami itp.)!

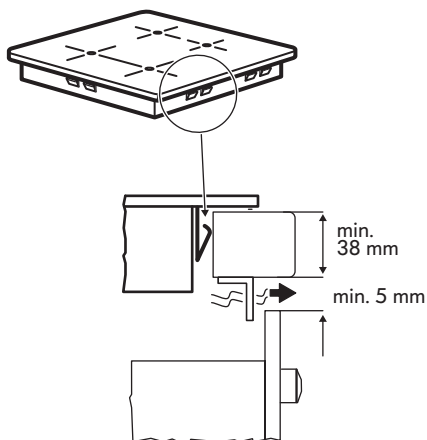
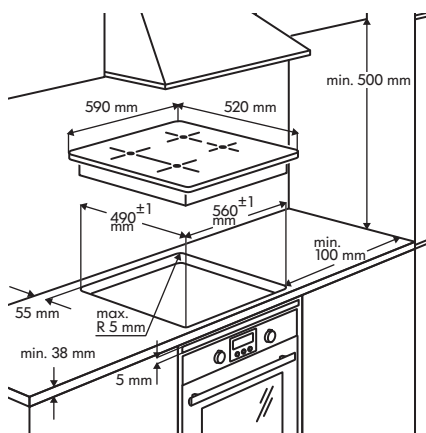

Ważne!

- Szczegółowe informacje dotyczące instalacji znajdują się w Instrukcji montażu.
- Jeżeli pod płytą kuchenną nie występuje piekarnik, należy zainstalować płytę

- działową w odległości co najmniej 20 mm od dolnej powierzchni płyty grzejnej.
- Nie stosować uszczelnacza silikonowego między urządzeniem i blatem.

Podłączenie do sieci elektrycznej

⚠ OSTRZEŻENIE! Patrz rozdział dotyczący bezpieczeństwa.

⚠ OSTRZEŻENIE! Wszystkie połączenia instalacji elektrycznej musi wykonać uprawniony instalator.

Podłączenie do sieci elektrycznej

- Przed podłączeniem należy sprawdzić, czy napięcie znamionowe urządzenia podane na tabliczce znamionowej jest zgodne z dostępnym napięciem zasilania. Należy również sprawdzić moc znamionową urządzenia i upewnić się, czy przewody mają przekrój odpowiedni do tej mocy (patrz rozdział „Dane techniczne”). Tabliczka znamionowa

znajduje się na dolnej części obudowy płyty grzejnej.

- Przewód zasilający nie jest dołączony do urządzenia. Należy zakupić odpowiedni przewód zasilający w specjalistycznym sklepie. Połączenie jedno- lub dwufazowe wymaga użycia przewodu odpornego na temperaturę minimum 70°C. Przewód musi być obowiązkowo zaopatrzony w końcówki izolacyjne. Zgodnie z normami IEC do połączenia jednofazowego należy używać: przewodu zasilającego 3 x 4 mm², natomiast do połączenia dwufazowego: przewodu zasilającego 4 x 2,5 mm². W pierwszej kolejności należy przestrzegać odpowiednich norm krajowych.
- Urządzenie jest przeznaczone do zasilania napięciem przemiennym 230 V, 220 V lub 240 V o częstotliwości ~50 Hz.

- Przy podłączaniu urządzenia na stałe należy w instalacji zastosować wyłącznik. Przy podłączaniu urządzenia na stałe należy w instalacji elektrycznej zastosować wyłącznik pozwalający na odcięcie wszystkich faz zasilania przy rozwarciu styków wynoszącym przynajmniej 3 mm – np. wyłącznik automatyczny, wyłącznik różnicowo-prądowy lub bezpiecznik.
- Połączenie oraz złącza należy wykonać zgodnie ze schematem połączeń (znajduje się on w dolnej części obudowy płyty grzejnej). Przewód uziemiający należy podłączyć do zacisku oznaczonego symbolem; powinien on

być dłuższy niż przewody przewodzące prąd. Należy dobrze dokręcić śruby zaciskowe! Na koniec należy zabezpieczyć przewód zasilający za pomocą obejmy zaciskowej i zamknąć osłonę, mocno ją dociskając (aby zablokowała się na swym miejscu).

- ⚠ OSTRZEŻENIE!** Po podłączeniu urządzenia do instalacji elektrycznej należy sprawdzić, czy wszystkie pola grzejne działają, włączając każde z nich na krótko na maksymalną moc.

Opis urządzenia

Układ powierzchni gotowania

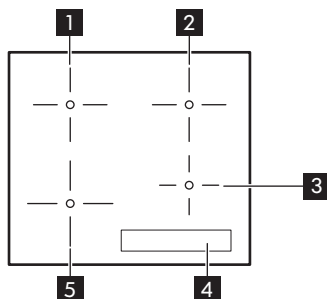

- 1 Pojedyncze pole grzejne (210 mm) o mocy 2300 W z funkcją podwyższonej mocy (3200 W)
- 2 Pojedyncze pole grzejne (180 mm) o mocy 1800 W z funkcją podwyższonej mocy (2500 W)
- 3 Pojedyncze pole grzejne (145 mm) o mocy 1400 W z funkcją podwyższonej mocy (1800 W)
- 4 Panel sterowania
- 5 Pojedyncze pole grzejne (210 mm) o mocy 2300 W z funkcją podwyższonej mocy (3200 W)

Układ panelu sterowania

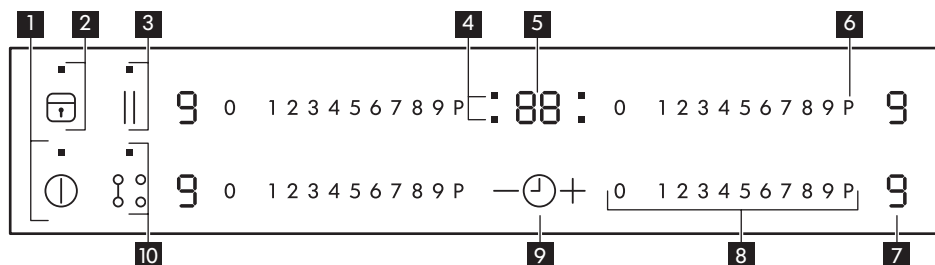

Nacisnąć symbol, aby włączyć urządzenie. Wyświetlacz, wskaźniki i sygnały dźwiękowe informują użytkownika o włączonych funkcjach.

- 1** Włączanie i wyłączanie płyty grzejnej.
- 2** Włączanie i wyłączanie blokady lub blokady uruchomienia.
- 3** Włączanie funkcji STOP+GO.
- 4** Wskaźniki zegara pól grzejnych.

- 5** Wyświetlacz zegara: **00-99** minut.
- 6** Włączanie funkcji podwyższonej mocy (na wyświetlaczu pojawia się).
- 7** Wskazanie mocy grzania: , - .
- 8** Wybór mocy grzania.
- 9** / Zwiększenie lub zmniejszenie wartości ustawienia zegara.
- 10** Włączanie i wyłączanie funkcji Bridge.

Wskazania ustawień mocy grzania

Wskazanie	Opis
	Pole grzejne jest wyłączone.
-	Pole grzejne jest włączone.
	Włączona jest funkcja STOP+GO.
+ cyfra	Nieprawidłowe działanie. Patrz rozdział „Rozwiązywanie problemów”.
	Pole grzejne jest nadal gorące (ciepło resztkowe).
	Włączona jest funkcja Blokada / Blokada uruchomienia.
	Na polu grzejnym umieszczono nieodpowiednie lub zbyt małe naczynie bądź nie umieszczono na nim żadnego naczynia.
	Włączona jest funkcja Samoczynne wyłączenie.

Wskaźnik ciepła resztkowego

⚠ OSTRZEŻENIE! ^[H] Występuje zagrożenie poparzeniem ciepłem resztkowym. Wskaźniki pokazują ciepło resztkowe aktualnie używanych pól grzejnych. Wskaźniki mogą się włączyć także dla sąsiednich pól grzejnych, nawet jeśli nie są używane.

Indukcyjne pola grzejne wytwarzają ciepło potrzebne do gotowania potraw bezpośrednio w dnie naczyń. Powierzchnia ceramiczna nagrzewa się od ciepła pochodzącego z naczyń.

Codzienna eksploatacja

① Włączanie i wyłączenie

Dotknąć ① przez 1 sekundę, aby włączyć lub wyłączyć urządzenie.

Regulacja mocy grzania

Dotknąć regulatora mocy w miejscu odpowiadającym wybranej mocy grzania. W razie potrzeby skorygować ustawienie w lewo lub prawo. Nie zwalniać dotyku aż do ustawienia wybranej mocy grzania.

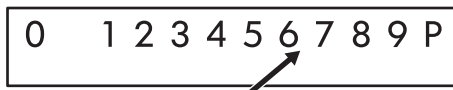



Funkcja Bridge

Funkcja ta łączy dwa pola grzejne, które działają jak jedno pole grzejne. Najpierw należy ustawić moc grzania jednego z pól grzejnych.

Aby włączyć funkcję, należy dotknąć . Aby ustawić lub zmienić ustawienie mocy grzania, należy dotknąć jednego z symboli.

Aby wyłączyć funkcję, należy dotknąć . Pola grzejne będą działać niezależnie od siebie.

P Użycie funkcji podwyższonej mocy

Funkcja podwyższonej mocy zapewnia indukcyjnym polom grzejnym dodatkową moc grzejną. Aby ją włączyć należy dotknąć **P** — na wyświetlaczu zaświeci się . Po maksymalnie 10 minutach indukcyjne pola grzejne automatycznie powrócą do poziomu mocy .

Funkcja wymiany mocy

- Pola grzejne są pogrupowane zgodnie z umiejscowieniem i liczbą faz podłączonych do płyty grzejnej. Patrz rysunek.
- Maksymalne obciążenie każdej fazy wynosi 3700 W.
- Funkcja rozdziela moc między pola grzejne podłączone do tej samej fazy.
- Funkcja włącza się, gdy łączna moc pól grzejnych podłączonych do jednej fazy przekracza 3700 W.
- Funkcja zmniejsza moc pozostałych pól grzejnych podłączonych do tej samej fazy.
- Wskazanie dla pól o zmniejszonej mocy grzania zmienia się w zakresie dwóch poziomów.

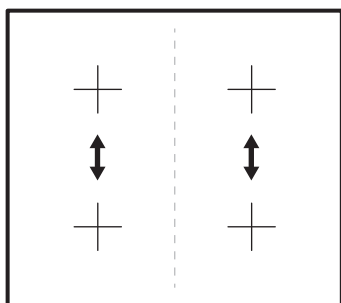

🕒 Użycie zegara

Dotknąć kilkakrotnie 🕒, aż zacznie migać wskaźnik wybranego pola grzejnego. Na

przykład **•00** dla prawego przedniego pola grzejnego.

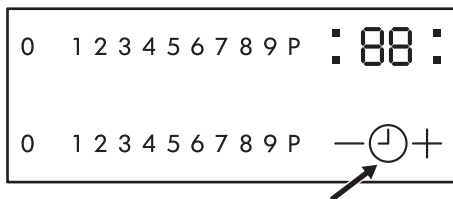

Dotknąć przycisku **+** lub **-** zegara, aby ustawić czas w zakresie od **00** do **99** minut. Gdy wskaźnik pola grzejnego zacznie migać wolniej, rozpocznie się odliczanie czasu. Ustawić moc grzania.

Gdy moc grzania jest ustawiona i upłynie ustawiony czas, rozlegnie się sygnał dźwiękowy, zacznie migać wskazanie **00**, a pole grzejne automatycznie się wyłączy. Jeśli pole grzejne nie jest używane i upłynie ustawiony czas, rozlegnie się sygnał dźwiękowy i zacznie migać wskazanie **00**.

Dotknąć 🕒, aby wyłączyć funkcję wybranego pola grzejnego – wskaźnik tego

pola grzejnego zacznie migać szybciej.

Dotknąć **—**, po czym rozpocznie się odliczanie ustawionego czasu do wartości **00**. Wskaźnik pola grzejnego zgaśnie.

STOP+GO

Funkcja służy do przestawiania wszystkich włączonych pól grzejnych na najniższą moc grzania **U**. Gdy działa ta funkcja, nie można zmienić ustawienia mocy grzania. Funkcja nie blokuje funkcji zegara.

- Aby włączyć tę funkcję, należy dotknąć **||**. Pojawi się symbol **U**.
- Aby wyłączyć tę funkcję, należy dotknąć **||**. Włączy się ustawiona poprzednio moc grzania.

Blokada

Gdy włączone są pola grzejne można zablokować panel sterowania, nie wyłączając urządzenia. Zapobiega to przypadkowej zmianie ustawienia mocy grzania.

Należy najpierw ustawić moc grzania.

Aby włączyć tę funkcję, należy dotknąć **⏏**.

Na 4 sekundy zaświeci się symbol **L**. Zegar pozostanie włączony.

Aby wyłączyć tę funkcję, należy dotknąć **⏏**. Włączy się ustawiona poprzednio moc grzania.



Zatrzymanie pracy urządzenia spowoduje również wyłączenie tej funkcji.

Blokada uruchomienia

Ta funkcja zapobiega przypadkowemu uruchomieniu urządzenia.



Włączanie blokady uruchomienia

- Włączyć urządzenie, dotykając 🕒. **Nie ustawiać mocy grzania.**

• Dotknąć  na 4 sekundy. Pojawi się symbol .



• Wyłączyć urządzenie, dotykając .

Wyłączanie blokady uruchomienia

• Włączyć urządzenie, dotykając . **Nie ustawiać mocy grzania.** Dotknąć  na 4 sekundy. Pojawi się symbol .

• Wyłączyć urządzenie, dotykając .

Tymczasowe wyłączenie blokady uruchomienia na czas jednego cyklu gotowania



• Włączyć urządzenie, dotykając . Pojawi się symbol .



• Dotknąć  na 4 sekundy. **W ciągu 10 sekund ustawić moc grzania.** Teraz można korzystać z urządzenia.





• Po wyłączeniu urządzenia poprzez dotknięcie  blokada uruchomienia zostanie przywrócona.



Samoczynne wyłączenie

Funkcja ta powoduje samoczynne wyłączenie płyty grzejnej, gdy:

- wszystkie pola grzejne są wyłączone;
- po włączeniu płyty grzejnej nie zostanie ustawiona moc grzania;
- jeden z symboli zakryto jakimś przedmiotem (patelnią, ścierką itp.) przez czas dłuższy niż ok. 10 sekund;
- pole grzejne nie zostanie włączone przed upływem określonego czasu lub nie zostanie zmieniona ustawiona moc grzania lub dojdzie do przegrzania urządzenia (np. przy wygotowaniu się zawartości garnka). Zaświeci się symbol . Przed ponownym użyciem należy ustawić pole grzejne na .

Ustawienie mocy	Samoczynne wyłączenie po
 ,  - 	6 godz.





Ustawienie mocy	Samoczynne wyłączenie po
 - 	5 godz.
	4 godz.
 - 	1,5 godz.

 Jeśli naczynie jest nieodpowiednie, na wyświetlaczu zaświeci się , a po upływie 2 minut wskaźnik pola grzejnego wyłączy się samoczynnie.

OffSound Control – Wyłączenie i włączanie dźwięków

Wyłączenie dźwięków

Wyłączyć urządzenie.





Dotknąć  przez 3 sekundy. Wyświetlacz włączy się i wyłączy. Dotknąć  przez 3 sekundy. Zaświeci się  – dźwięki są włączone. Dotknąć , zaświeci się  – dźwięki są wyłączone.

Gdy ta funkcja jest aktywna, dźwięki emitowane są jedynie w następujących sytuacjach:

- po dotknięciu 
- na panelu sterowania zostanie położony jakiś przedmiot.

Włączenie dźwięków

Wyłączyć urządzenie.

Dotknąć  przez 3 sekundy. Wyświetlacz zaświeci się i zgaśnie. Dotknąć  przez 3 sekundy. Zaświeci się , ponieważ dźwięki są włączone. Dotknąć , zaświeci się . Dźwięki są wyłączone.

Wskazówki i porady

Odgłosy podczas pracy

-  Przy włączaniu pola grzejnego może być słyszalny krótkotrwały szum. Zjawisko to występuje we wszystkich płytach ceramicznych i nie ma ono żadnego negatywnego wpływu na działanie ani żywotność urządzenia.

Naczynia do indukcyjnych pól grzejnych

-  Do gotowania na indukcyjnych polach grzejnych należy używać wyłącznie odpowiednich naczyń.

Materiał, z którego wykonane są naczynia

- **odpowiedni:** żeliwo, stal, stal emaliowana, stal nierdzewna, dno wielowarstwowe (odpowiednio oznaczone przez producenta).
- **nieodpowiedni:** aluminium, miedź, mosiądz, szkło, ceramika, porcelana.

Naczynie nadaje się do stosowania na płycie indukcyjnej, jeżeli...

- ... można szybko zagotować niewielką ilość wody w naczyniu na polu grzejnym ustawionym na maksymalną moc...

- ... magnes przywiera do dna naczynia.
-  Dno naczynia powinno być możliwie jak najgrubsze i płaskie.

Wielkość naczyń

Indukcyjne pola grzejne dostosowują się automatycznie do wielkości dna naczyń. Jednak naczynie musi mieć minimalną wymaganą średnicę, odpowiednią do wielkości pola grzejnego.

Pole grzejne	Średnica naczynia [mm]
Prawe tylne pole grzejne	145 - 180
Prawe przednie pole grzejne	125 - 145
Lewe tylne pole grzejne	125 - 210
Lewe przednie pole grzejne	125 - 210

Konserwacja i czyszczenie

Informacje ogólne

-  **OSTRZEŻENIE!** Przed rozpoczęciem czyszczenia urządzenia należy je wyłączyć i zaczekać, aż ostygnie.

-  **OSTRZEŻENIE!** Ze względów bezpieczeństwa zabrania się czyszczenia urządzenia parą i myjkami wysokociśnieniowymi.

⚠ OSTRZEŻENIE! Ostre przedmioty i środki do szorowania mogą uszkodzić urządzenie. Po każdym użyciu urządzenia należy je wyczyścić i usunąć zabrudzenia przy użyciu wody z dodatkiem płynu do mycia naczyń. Usunąć również pozostałości środków czyszczących!

i Zarysowania lub ciemne plamy na szkle ceramicznym, których nie można usunąć, nie mają wpływu na działanie urządzenia.

Usuwanie trudnych do usunięcia osadów i zabrudzeń

1. Resztki potraw zawierających cukier, fragmenty tworzyw sztucznych oraz folii



alumiowej należy natychmiast usunąć za pomocą skrobaka (nie jest dołączony do urządzenia). Skrobak należy przyłożyć pod kątem do powierzchni szkła ceramicznego i usunąć resztki, przesuując po nim ostrzem. Wyrzeć urządzenie wilgotną szmatką z dodatkiem płynu do mycia naczyń. Na koniec wyrzeć urządzenie do sucha czystą ściereczką.



2. Ślady kamienia i wody, plamy z tłuszczu i metaliczne odbarwienia należy usuwać za pomocą dostępnych środków do czyszczenia szkła ceramicznego lub stali nierdzewnej, gdy urządzenie jest już zimne.

Rozwiązywanie problemów

⚠ OSTRZEŻENIE! Patrz rozdział dotyczący bezpieczeństwa.

Co zrobić, gdy...

Problem	Prawdopodobna przyczyna	Środek zaradczy
Urządzenie nie działa lub nie można go włączyć.	Urządzenie nie jest podłączone do zasilania lub jest podłączone nieprawidłowo.	Sprawdzić, czy urządzenie prawidłowo podłączono do zasilania. Zadbać o prawidłową instalację, korzystając z usług uprawnionego instalatora.
	Od włączenia urządzenia minęło ponad 10 sekund.	Włączyć ponownie urządzenie.
	Włączona jest funkcja blokady uruchomienia lub blokady  .	Wyłączyć blokadę uruchomienia (patrz rozdział „Blokada uruchomienia” lub „Blokada”).
	Dotknięto jednocześnie kilku symboli.	Dotknąć tylko jednego symbolu.
Rozlega się sygnał akustyczny, po czym urządzenie wyłącza się.	Na ponad 10 sekund zakryto jedno lub więcej symboli.	Odkryć symbole.
Wyświetlacz przełącza się pomiędzy dwoma ustawieniami mocy grzania.	Funkcja zarządzania mocą zmniejsza moc danego pola grzejnego.	Patrz rozdział „Funkcja zarządzania mocą”.
Wskaźnik ciepła resztkowego nie działa.	Pole grzejne było włączone przez krótki czas i dlatego jeszcze się nie rozgrzało.	Jeśli pole grzejne powinno już być gorące, należy skontaktować się z autoryzowanym serwisem.
Brak sygnału podczas dotyknięcia symboli na panelu.	Sygnały dźwiękowe są wyłączone.	Włączyć sygnały dźwiękowe. Patrz punkt OffSound Control.
 pojawia się na wyświetlaczu mocy grzania.	Nieodpowiednie naczynie.	Użyć odpowiedniego naczynia.
	Na polu grzejnym nie ma żadnych naczyń.	Ustawić naczynie na polu grzejnym.
	Średnica dna naczynia jest za mała w stosunku do pola grzejnego.	Ustawić naczynie na mniejszym polu grzejnym.

Problem	Prawdopodobna przyczyna	Środek zaradczy
Na wyświetlaczu zegara widoczny jest symbol  oraz numer.	Błąd podzespołu elektrycznego.	Odłączyć urządzenie od zasilania na kilka minut. Wyjąć bezpiecznik, odczekać minutę i ponownie włożyć bezpiecznik. Jeśli problem nadal występuje, należy zadbać o prawidłową instalację, korzystając z usług uprawnionego instalatora.
Na wyświetlaczu zegara pojawia się  .	Zadziałało zabezpieczenie przed przegrzaniem pola grzejnego.	Wyłączyć urządzenie. Zdjąć gorące naczynie. Po upływie około 30 sekund ponownie włączyć pole grzejne. Wskazanie  powinno zniknąć; może pozostać włączony wskaźnik ciepła resztkowego. Odczekać, aż naczynie ostygnie i przejść do rozdziału „Naczynia do indukcyjnych pól grzejnych”.







W razie pojawienia się błędu w pierwszej kolejności należy spróbować samodzielnie znaleźć rozwiązanie. Jeżeli rozwiązanie problemu we własnym zakresie nie jest możliwe, należy skontaktować się infolinią najbliższego sklepu IKEA. Pełny wykaz danych kontaktowych placówek IKEA znajduje się na końcu niniejszej instrukcji.



Jeżeli urządzenie było nieprawidłowo użytkowane lub też instalacja nie była prawidłowo wykonana przez osobę wykwalifikowaną, wizyta pracownika serwisu lub sprzedawcy może być płatna, również w okresie gwarancyjnym.

Dane techniczne

Tabliczka znamionowa

<p>Made in Germany © Inter IKEA Systems B.V. 1999</p> <p>000.000.00</p> <p>21552 IKEA of Sweden AB SE - 343 81 Älmhult</p>	<p>Model 00000000 Typ 60 GAD DC AU 7.4kW</p> <p>PNC 000 000 000 01 S No</p>	<p>220V-240V AC 50-60 Hz</p> <p>    </p> <p>230 V DGT</p>	
--	---	--	--

Powyższy rysunek przedstawia tabliczkę znamionową urządzenia bez numeru seryjnego znajdującą się pod spodem obudowy.

Szanowny Kliencie, zaleca się przechowywanie dodatkowej tabliczki

znamionowej razem z instrukcją obsługi. Ułatwi to precyzyjną identyfikację urządzenia w razie konieczności zgłoszenia potencjalnej usterki do serwisu. Dziękujemy!

Efektywność energetyczna

Informacje o produkcie zgodnie z normą EU 66/2014 dotyczą tylko rynku UE

Oznaczenie modelu		BEJUBLAD 803.039.32 SMA- KLIG 202.228.30
Typ płyty grzejnej		Płyta grzejna do zabudowy
Liczba pól grzejnych		4
Technika grzania		Płyta indukcyjna
Średnica okrągłych pól grzejnych (Ø)	Lewe przednie Lewe tylne Prawe przednie Prawe tylne	21,0 cm 21,0 cm 14,5 cm 18,0 cm
Zużycie energii na pole grzejne (EC electric cooking)	Lewe przednie Lewe tylne Prawe przednie Prawe tylne	177,4 Wh/kg 177,4 Wh/kg 185,0 Wh/kg 169,7 Wh/kg
Zużycie energii przez płytę grzejną (EC electric hob)		177,4 Wh/kg

EN 60350-2 - Elektryczny sprzęt do gotowania do użytku domowego – Część 2: Płyty grzejne – Metody pomiaru cech funkcjonalnych

Parametry elektryczne pola grzejnego są odpowiednio oznaczone przy poszczególnych polach grzejnych.

Oszczędzanie energii

Stosowanie się do poniższych wskazówek pozwoli oszczędzać energię podczas codziennej eksploatacji.

- Należy podgrzewać tylko tyle wody, ile jest potrzebne.
- W miarę możliwości należy zawsze przykrywać naczynia pokrywką.
- Przed włączeniem pola grzejnego należy postawić na nim naczynie.

- Mniejsze naczynia należy stawiać na mniejszych polach grzejnych.
- Naczynia należy stawiać bezpośrednio na środku pola grzejnego.
- Ciepło resztkowe można wykorzystać do podtrzymywania ciepła potraw lub roztopiania składników.

Ochrona środowiska

Materiały oznaczone symbolem  należy poddać utylizacji. Opakowanie urządzenia włożyć do odpowiedniego pojemnika w celu przeprowadzenia recyklingu. Należy zadbać o ponowne przetwarzanie odpadów urządzeń elektrycznych i elektronicznych, aby chronić środowisko naturalne oraz ludzkie zdrowie. Nie wolno

wyrzucać urządzeń oznaczonych symbolem  razem z odpadami domowymi. Należy zwrócić produkt do miejscowego punktu ponownego przetwarzania lub skontaktować się z odpowiednimi władzami miejskimi.

GWARANCJA IKEA

Jaki jest okres ważności gwarancji w sklepie IKEA?

Niniejsza gwarancja jest ważna przez 5 lat od pierwotnej daty zakupu urządzenia w sklepie IKEA. W celu potwierdzenia dowodu zakupu należy przedłożyć oryginał rachunku. Jeśli w ramach gwarancji przeprowadzane są prace serwisowe, nie wydłuży to okresu ważności gwarancji na dane urządzenie.

Kto wykonuje usługi serwisowe?

Serwis IKEA, wykonujący usługi gwarancyjne za pośrednictwem sieci własnych punktów lub sieci autoryzowanych partnerów serwisowych.

Co obejmuje gwarancja?

Niniejsza gwarancja obejmuje usterki spowodowane wadliwością konstrukcji lub materiałów wykorzystanych do produkcji urządzenia od dnia jego zakupu w sklepie IKEA. Niniejsza gwarancja obejmuje wyłącznie urządzenia używane w warunkach gospodarstwa domowego.

Wyjątki od powyższej zasady określone są w rozdziale zatytułowanym "Czego nie obejmuje gwarancja?". W okresie gwarancji pokrywane będą koszty usunięcia usterek, np. napraw, wymiany części, robocizny oraz koszty dojazdu, pod warunkiem dostępności urządzenia dla potrzeb wykonania naprawy bez konieczności ponoszenia szczególnych kosztów o ile powstała usterka jest związana z wadą konstrukcyjną lub materiałową objętą gwarancją. Przy uwzględnieniu powyższych warunków zastosowanie mają przepisy UE (Dyrektywa 99/44/WE) oraz odpowiednie przepisy prawa krajowego. Części wymienione stają się własnością IKEA.

Jakie działania podejmuje IKEA w celu rozwiązania problemu?

Wyznaczony przez IKEA serwis bada produkt i rozstrzyga, według własnego uznania, czy jest on objęty niniejszą gwarancją. W razie uznania, że produkt jest objęty gwarancją, serwis IKEA lub

autoryzowany partner serwisowy decyduje, według własnego uznania, czy naprawić wadliwy produkt czy wymienić go na taki sam lub porównywalny produkt. Ujawniona wada zostanie usunięta na nieodpłatnie w ciągu 14 dni od daty zgłoszenia uszkodzenia do autoryzowanego serwisu.

Czego nie obejmuje gwarancja?

- Zwykłego zużycia.
- Uszkodzenia umyślnego lub wynikającego z niedbalstwa, uszkodzenia spowodowanego nieprzestrzeganiem instrukcji obsługi, nieprawidłową instalacją lub podłączeniem do niewłaściwego źródła napięcia, uszkodzenia spowodowanego reakcją chemiczną lub elektrochemiczną, rdzą, korozją lub uszkodzeniem w wyniku działania wody, w tym uszkodzenia spowodowanego nadmiarem wapnia w wodzie z instalacji wodociągowych oraz uszkodzenia spowodowanego anomaliami pogodowymi.
- Materiałów eksploatacyjnych, w tym baterii i żarówek.
- Części niefunkcjonalnych i dekoracyjnych, nie mających wpływu na normalne użytkowanie urządzenia, w tym rys oraz ewentualnych przebarwień.
- Przypadkowych uszkodzeń spowodowanych przez obce ciała lub substancje, czyszczenie lub przepychanie: filtrów, systemów odprowadzania wody lub szuflad na proszek.
- Uszkodzenia następujących części: części ze szkła ceramicznego, akcesoriów, koszyków na naczynia i sztućce, węży doprowadzających wodę i spustowych, uszczelek, żarówek oraz ich pokryw, wyświetlaczy, pokręteł, obudów oraz części obudów, chyba że można wykazać, że uszkodzenia takie zostały spowodowane wadami produkcyjnymi.
- Przypadków, w których nie stwierdzono usterek w trakcie wizyty technika.
- Napraw niewykonanych przez wyznaczony przez IKEA serwis lub autoryzowanego partnera serwisowego bądź przypadków niezastosowania części oryginalnych.
- Napraw będących następstwem instalacji wykonanych nieprawidłowo lub w sposób niezgodny ze specyfikacją.
- Wykorzystania urządzenia w środowisku innym niż domowe, tj. użytku służbowego.
- Uszkodzenia w trakcie transportu. Jeśli klient sam transportuje urządzenie do domu lub pod inny adres, IKEA nie będzie ponosić żadnej odpowiedzialności za uszkodzenia, jakie mogą powstać podczas transportu. Jednakże, jeśli IKEA dostarcza urządzenie na adres klienta, niniejsza gwarancja będzie obejmowała ewentualne uszkodzenia urządzenia powstałe podczas takiej dostawy.
- Koszt przeprowadzenia początkowej instalacji urządzenia IKEA. Jednakże, jeśli usługodawca reprezentujący IKEA lub autoryzowany serwisant IKEA naprawią lub wymienią urządzenie w ramach niniejszej gwarancji, taki usługodawca lub autoryzowany serwisant w razie potrzeby ponownie zainstaluje naprawione lub wymienione urządzenie.

Powyższe ograniczenia nie mają zastosowania do pracy prawidłowo wykonanej przez wykwalifikowanego specjalistę, przy zastosowaniu oryginalnych części IKEA, w celu dostosowania urządzenia do wymagań bezpieczeństwa technicznego obowiązujących w innym państwie członkowskim UE.

Zastosowanie przepisów prawa krajowego

Udzielona przez IKEA gwarancja przyznaje Państwu określone uprawnienia, które obejmują bądź wykraczają poza wymogi przepisów prawa krajowego w

poszczególnych państwach. Gwarancja ta nie wyłącza, nie ogranicza ani nie zawiesza uprawnień kupującego wynikających z tytułu niezgodności towaru z umową.

Obszar obowiązywania

Niniejsza gwarancja obowiązuje na terytorium Polski. W przypadku urządzeń zakupionych w jednym państwie członkowskim UE i przewiezionych do innego państwa członkowskiego UE, usługi serwisowe świadczone będą na standardowych warunkach gwarancyjnych obowiązujących w nowym państwie. Obowiązek świadczenia usług gwarancyjnych powstaje wyłącznie wówczas gdy:

- samo urządzenie oraz jego instalacja odpowiadają wymogom technicznym państwa, w którym zgłaszana jest reklamacja w ramach gwarancji;
- samo urządzenie oraz jego instalacja odpowiadają wymogom zawartym w Instrukcji Montażu oraz informacji dotyczących bezpieczeństwa w Instrukcji Obsługi.

SERWIS urządzeń IKEA

Prosimy o kontakt z Serwisem IKEA w celu:

1. zgłoszenia reklamacji w ramach niniejszej gwarancji;
2. uzyskania wyjaśnień dotyczących instalacji urządzenia w zestawach kuchennych IKEA. Serwis nie udziela wyjaśnień dotyczących:
 - ogólnej instalacji zestawów kuchennych IKEA;
 - podłączenia do instalacji elektrycznych (jeżeli urządzenie nie jest wyposażone w przewód i wtyczkę), wodnych i gazowych, które powinno być wykonane przez autoryzowanego technika serwisowego.
3. uzyskania wyjaśnień dotyczących treści instrukcji obsługi lub specyfikacji urządzenia IKEA.

Aby umożliwić nam świadczenie jak najlepszych usług, przed skontaktowaniem się z nami prosimy o uważne przeczytanie Instrukcji Montażu lub Instrukcji Obsługi zawartych w niniejszej broszurze.

Kontakt z IKEA w razie potrzeby skorzystania z serwisu



Na ostatniej stronie niniejszej instrukcji znajduje się pełna lista danych kontaktowych IKEA wraz z numerami telefonów.

- i** W celu przyspieszenia obsługi serwisu zalecamy skorzystanie z numerów telefonicznych wymienionych na końcu niniejszego dokumentu. Należy zawsze korzystać z numerów podanych w broszurze przeznaczonej dla konkretnego urządzenia. Zanim skontaktuj się Państwo z nami telefonicznie, prosimy o przygotowanie numeru produktu IKEA (8 cyfrowy kod) i numeru seryjnego (8 cyfrowy kod na tabliczce znamionowej) urządzenia, dla którego potrzebują Państwo pomocy.

i PROSIMY O ZACHOWANIE RACHUNKU!

Stanowi on dowód zakupu oraz warunek skorzystania z gwarancji. Na rachunku podana jest również nazwa oraz numer artykułu (ośmiocyfrowy kod) każdego zakupionego przez Państwa urządzenia.

Czy potrzebują Państwo dodatkowej pomocy?

Wszelkie dalsze pytania niezwiązane z serwisem Państwa urzędzeń proszę kierować do najbliższego telecentrum IKEA. Zalecamy uważne przeczytanie dokumentacji urzędzenia przed skontaktowaniem się z nami.

İçindekiler

Güvenlik Bilgileri	25	Bakım ve temizlik	36
Güvenlik talimatları	27	Sorun giderme	37
Montaj	30	Teknik veriler	39
Elektrik bağlantısı	30	Enerji verimliliği	39
Ürün tanımı	31	Çevreyle ilgili bilgiler	40
Günlük kullanım	33	Tüketicinin Seçimlik Hakları	40
İpuçları ve yararlı bilgiler	36	IKEA GARANTİSİ	41

Önceden haber verilmeksizin değişiklik yapma hakkı saklıdır.

⚠ Güvenlik Bilgileri

Cihazın montaj ve kullanımından önce, verilen talimatları dikkatlice okuyun. Üretici, yanlış bir montajın ve kullanımın hasara neden olması durumunda sorumluluk kabul etmez. Talimatları daha sonra da kullanmak için daima saklayın.

Çocukların ve tehlikeye açık kişilerin güvenliği

- Bu cihaz, güvenli şekilde kullanımı ve oluşabilecek tehlikeler hakkında talimat, gözetim veya bilgi verilmesi halinde 8 yaş ve üzeri çocuklar ve fiziksel, duymusal veya zihinsel kapasitesi düşük veya bilgi ve deneyimi olmayan kişiler tarafından kullanılabilir.
- 3 ile 8 yaş arasındaki çocuklar ve ileri düzey zihinsel ile fiziksel engellere sahip kişiler gözetim altında bulunmadıkları müddetçe bu ürünü tek başına kullanmamalıdır.
- 3 yaşından küçük çocuklar, sürekli olarak gözlemlenmedikçe cihazdan uzak tutulmalıdır.
- Çocukların cihazla oynamasına izin vermeyin.
- Tüm ambalajları çocuklardan uzak tutun ve uygun şekilde bertaraf edin.
- Cihaz çalışırken veya soğuma aşamasındayken çocukları ve evcil hayvanları cihazdan uzak tutun. Fırının erişilebilir kısımları kullanım esnasında sıcak olabilir.
- Cihazın çocuk güvenlik aygıtı varsa etkinleştirilmelidir.

- Temizlik ve bakım işlemi çocuklar tarafından, denetim altında olmadıkları sürece, yapılmamalıdır.

Genel Güvenlik

- UYARI: Cihaz ve erişilebilir parçalar kullanım esnasında ısınır. Isıtma elemanlarına dokunmaktan kaçının.
- Cihazı çalıştırmak için harici bir zamanlayıcı ya da ayrı bir uzaktan kumanda sistemi kullanmayın.
- UYARI: Başında bulunmadığınız durumlarda ocak üzerinde katı veya sıvı yağ kullanarak pişirme yapmanız yangına neden olabilir.
- Yangını ASLA su ile söndürmeye çalışmayın. Cihazın elektrik bağlantısını kesin ve ateşin üstünü bir kapak veya yangın battaniyesi ile kapatın.
- DİKKAT: Pişirme süreci kontrol edilmelidir. Kısa süreli pişirme süreçleri sürekli olarak kontrol edilmelidir.
- UYARI: Yangın tehlikesi: Öğeleri pişirme alanları üzerinde bırakmayın.
- Isınabileceklerinden dolayı ocak yüzeyleri üzerine bıçak, çatal, kaşık ve tencere kapakları gibi metal nesnelere bırakmayın.
- Cihazı, yerleşik yapıya kurmadan kullanmayın.
- Cihazı temizlemek için buharlı bir temizleyici kullanmayın.
- Her kullanımdan sonra, kontrolleri aracılığıyla, pişirme bölgelerini kapatın ve sadece tencere saptama özelliğine güvenmeyin.
- Cam seramik yüzeyin / cam yüzeyin çatlak olması halinde, cihazı kapatın ve fişini prizden çekin. Cihazın doğrudan bağlantı kutusu yoluyla elektrik şebekesine bağlanması durumunda, cihazın elektrik bağlantısını kesmek için sigortayı çıkarın. Her iki durumda da Yetkili Servis Merkezi ile iletişim kurun.
- Elektrik kablosunun zarar görmesi durumunda, bir kazanın meydana gelmesine engel olmak için kablonun değişimi,

üretici, Yetkili Servis veya benzer nitelikteki kalifiye bir kişi tarafından yapılmalıdır.

- **UYARI:** Sadece pişirme cihazının üreticisi tarafından tasarlanmış veya cihazın üreticisi tarafından talimatlarda kullanıma uygun gösterilmiş ya da cihazdaki dahili ocak korumalarını kullanın. Uygunsuz korumaları kullanmak kazalara neden olabilir.

Güvenlik talimatları

Montaj

⚠ UYARI! Cihazın montajı, kalifiye kişiler tarafından yapılmalıdır.

- Tüm ambalajları çıkartın.
 - Hasarlı bir cihazı monte etmeyin ya da kullanmayın.
 - Cihazla birlikte verilen montaj talimatlarını takip edin.
 - Diğer cihazlar ve üniteler arasında olması gereken minimum mesafeyi koruyun.
 - Cihazı hareket ettirdiğinizde dikkatli olun, cihaz ağırdır. Her zaman koruyucu eldiven ve koruyuculu ayakkabı kullanın.
 - Nemin kabarmaya neden olmasını önlemek için kesik yüzeyleri yalıtkan malzeme ile yalıtın.
 - Cihazın altını buhar ve nemden koruyun.
 - Cihazı, kapının yakınına veya pencere altına monte etmeyin. Böylece, kapı ya da pencere açıldığında sıcak pişirme kaplarının cihazın üstünden düşmesini önleyebilirsiniz.
 - Cihaz, çekmecelerin üzerine takılmış ise cihaz ile üst çekmece arasındaki boşluğun hava dolaşımı için yeterli olduğundan emin olun.
 - Cihazın alt kısmı ısınabilir. Cihazın altına, teması engelleyecek ısıya dayanıklı yanmaz bir panel koyduğunuzdan emin olun.
- Montaj talimatlarına bakın.

- Mutfak tezgahı ile alttaki ünitenin ön kısmı arasında 2 mm'lik bir havalandırma boşluğu bırakın. Yeterli havalandırma boşluğunun bırakılmamasından kaynaklanan hasarlar, garanti kapsamına girmez.

Elektrik Bağlantısı

⚠ UYARI! Yangın ve elektrik çarpması riski.

- Tüm elektrik bağlantıları, kalifiye personel tarafından yapılmalıdır.
- Cihaz topraklanmalıdır.
- Cihaz üzerinde herhangi bir müdahale yapmadan önce elektrik bağlantısının kesildiğinden emin olun.
- Anma değeri plakasındaki parametrelerinin ana güç kaynağının elektrik gücüne uygun olduğunda emin olun.
- Cihazın montajının doğru yapıldığından emin olun. Gevşek ve uygun olmayan fiş ve priz bağlantıları (varsa) terminalin çok fazla ısınmasına neden olabilir.
- Kriterlere uygun elektrik kablosu kullanın.
- Elektrik bağlantılarının dolanmasını önleyin.
- Elektrik çarpmasına karşı bir koruma olduğundan emin olun.
- Kablo üzerinde gerilim azaltıcı kelepçe kullanın.
- Cihazı yakındaki prizlere taktığınızda, elektrik bağlantılarının veya priz

(varsa) cihaza ya da sıcak pişirme kaplarına temas etmesini önleyin.

- Priz çoğaltıcılarını ve uzatma kablolarını kullanmayın.
- Elektrik fişine (varsa) veya kablosuna zarar vermemeye özen gösterin. Hasarlı bir kabloyu değiştirmek için Yetkili Servisimize ya da bir elektrikçiye başvurun.
- Akım taşıyan ve izole edilmiş parçaların darbe koruması araç kullanılmaksızın çıkarılamayacak şekilde takılmalıdır.
- Fişi prize sadece kurulum tamamlandıktan sonra takın. Kurulumdan sonra elektrik fişine erişilebildiğinden emin olun.
- Priz gevşemişse fişi takmayın.
- Cihazın fişini prizden çıkarmak için elektrik kablosunu çekmeyin. Her zaman fişten tutarak çekin.
- Sadece doğru yalıtım malzemelerini kullanın: Hat koruyucu devre kesiciler, sigortalar (yuvasından çıkarılan vida tipi sigortalar), toprak kaçağı kesicileri ve kontaktörler.
- Elektrik tesisatı, cihazın ana şebeke bağlantısını tüm kutuplardan kesebilmenize olanak sağlayan bir yalıtım malzemesine sahip olmalıdır. Yalıtım malzemesinin kontak açıklığının genişliği en az 3 mm olmalıdır.

Kullanım



UYARI! Yaralanma, yanma ya da elektrik çarpması riski vardır.

- İlk kullanımdan önce tüm ambalajı, etiketleri ve koruyucu filmleri (varsa) çıkarın.
- Bu cihaz, sadece evde kullanım içindir.
- Cihazın teknik özelliklerini kesinlikle değiştirmeyin.
- Havalandırma boşluklarının kapalı olmadığından emin olun.
- Cihaz çalışır durumdayken denetimsiz bırakmayın.
- Her kullanımdan sonra pişirme bölgelerini "kapalı" konumuna ayarlayın.

- Tencere saptayıcıya yaslanmayın.
- Pişirme bölgelerinin üzerine çatal-bıçak veya tencere kapağı koymayın. Isınabilirler.
- Cihaz suyla temas halindeyken veya ıslak ellerle cihazı kullanmayın.
- Cihazı bir çalışma tezgahı veya bir eşya koyma masası gibi kullanmayın.
- Cihazın yüzeyi çatlırsa, cihazın elektriğini hemen güç kaynağından kesin. Bunun amacı elektrik çarpmasını önlemektir.
- Kalp pili bulunan kullanıcılar, cihaz çalışırken indüksiyonlu pişirme bölgelerinden minimum 30 cm uzakta durmalıdırlar.
- Kızgın yağa yiyecek koyarken yağ sıçrayabilir.



UYARI! Yangın ve yanma riski

- Katı ve sıvı yağlar ısıtıldıklarında yanıcı buhar çıkarabilirler. Yemeklerinizi pişirirken açık alevi ya da ısınmış nesnelere yağlardan uzak tutun.
- Çok sıcak yağdan çıkan buhar, kendiliğinden yanmaya neden olabilir.
- Yiyecek artıkları içerebilen kullanılan yağ, ilk kez kullanılan yağa göre daha düşük sıcaklıklardayken yanabilir.
- Cihazın içine, üzerine veya yakınına yanıcı ürünler ya da yanıcı ürünlerle ıslanmış maddeler koymayın.



UYARI! Cihazın zarar görme riski vardır.

- Kontrol paneli üzerine sıcak pişirme kapları koymayın.
- Sıcak tencere kapağını ocağın cam yüzeyinin üzerine koymayın.
- Pişirme kaplarını kuruyana dek kaynatmayın.
- Nesnelere ya da pişirme kaplarının cihaz üzerine düşmesine izin vermeyin. Yüzey zarar görebilir.
- Pişirme bölgelerini, üzerindeki pişirme kapları boşken veya üzerinde pişirme kabı yokken kullanmayın.

- Cihazın üzerine alüminyum folyo koymayın.
- Dökme demir, alüminyum ya da alt kısımları hasarlı pişirme kapları, cam / cam seramiğin çizilmesine yol açabilir. Ocak bölmesindeki nesnelere yerini değiştirirken bu nesnelere daima kaldırın.
- Bu cihaz sadece pişirme amaçlıdır. Oda ısıtma gibi başka amaçlarla kullanılmamalıdır.

Bakım ve temizlik

- Yüzey malzemesinin bozulmasını önlemek için cihazı düzenli olarak temizleyin.
- Temizlemeden önce, cihazı devre dışı bırakın ve soğumasını bekleyin.
- Bakım öncesi cihazın elektrik beslemesini kesiniz.
- Cihazı temizlemek için su spreyi ve buhar kullanmayın.
- Cihazı yumuşak, nemli bir bezle temizleyin. Sadece nötr deterjanlar kullanın. Aşındırıcı ürünleri, aşındırıcı temizleme bezlerini, çözücülerini veya metal cisimleri kullanmayın.

Servis

- Cihazı onarmak için yetkili bir Servis Merkezine başvurun.
- Sadece orijinal yedek parçalar kullanın.

Elden çıkarma



UYARI! Yaralanma ya da boğulma riski.

- Cihazı nasıl doğru şekilde elden çıkaracağınıza ilişkin bilgi için belediyenize başvurun.
- Cihazın fişini prizden çekin.
- Cihazı yakın ana elektrik kablosunun bağlantısını kesin ve atın.

Üretici / İhracatçı :

ELECTROLUX APPLIANCES AB
BUSINESS SECTOR EMA-EMEA (SEE)

ST GÖRANSGATAN 143

SE-105 45 STOCKHOLM

SWEDEN

TEL: +46 (8) 738 60 00

FAX: +46 (8) 738 63 35

www.electrolux.com

İthalatçı: Electrolux Dayanıklı Tüketim Mamulleri San. ve Tic. AŞ.

TR-34435 Taksim-Beyoğlu-İstanbul

Müşteri Hizmetleri: 0 850 250 35 89

musteri_hizmetleri@electrolux.com

WEB: www.electrolux.com.tr

Kullanım Ömrü Bilgisi :

Kullanım ömrü küçük ev aletlerinde 7 yıl, diğer beyaz eşya ürünlerinde ise 10 yıldır. Kullanım ömrü, üretici ve/veya ithalatçı firmanın cihazınızla ilgili yedek parça temini ve bakım süresini ifade eder.

Montaj

Genel bilgiler

- i** Montaj işleminde cihazın kullanıldığı ülkede geçerli olan kanunlara, tüzüklere, direktiflere ve standartlara (elektriksel güvenlik kuralları ve kanunları, uygun bir şekilde geri-dönüştürme, vs.) uyulmalıdır!

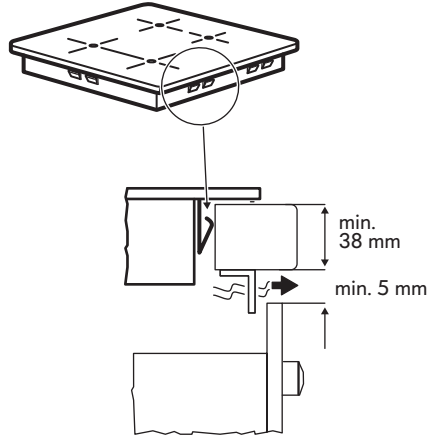
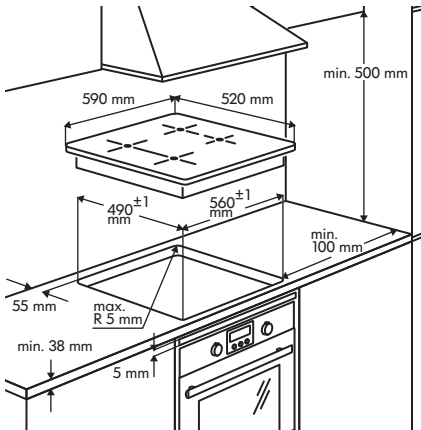

Önemli!

- Kurulum hakkında daha fazla bilgi için Montaj Talimatına bakın.
- Ocağın altında bir fırın yoksa, ocağın tabanından en az 20mm mesafede bir ayırıcı panel yerleştirin.

- Cihaz ile tezgah arasında silikon sızdırmazlık maddesi kullanmayın.

Elektrik bağlantısı

- ⚠ UYARI!** Güvenlik bölümlerine bakın.
- ⚠ UYARI!** Tüm elektrik bağlantıları kalifiye personel tarafından yapılmalıdır.

Elektrik bağlantısı

- Bağlantı yapılmadan önce, bilgi etiketinde belirtilen nominal cihaz geriliminin mevcut besleme gerilimine karşılık gelip gelmediğini kontrol edin. Ayrıca, cihazın güç değerini kontrol edin.

ve kablunun, cihazın güç değerine uygun şekilde boyutlandırıldığından emin olun ("Teknik bilgiler" bölümüne bakın). Bilgi etiketi, ocaklığın alt kasasının üzerindedir.

- Cihazla birlikte bir elektrik kablosu verilmemektedir. Yetkili satıcıdan uygun bir kablo satın alın. Tek ya da iki aşamalı bağlantı, minimum 70°C ısı kararlılığına sahip bir elektrik kablosuna ihtiyaç duyar. Kablo, zorunlu uç manşonlara ihtiyaç duyar. Bir aşamalı bağlantıyı, IEC yönetmeliklerine göre kullanın: 3 x 4 mm²'lik elektrik kablosu ve iki aşamalı bağlantı için: 4 x 2,5 mm²'lik elektrik kablosu. Lütfen, ilk olarak belirli ulusal yönetmeliklere öncelik verin.
- Cihaz, AC 230 V, AC 220 V~ ya da AC 240 V~ 50 Hz elektrik ağında çok iyi çalışır.
- Sabit elektrik tesisatına takılmış bağlantı kesme araçlarına sahip olmanız gerekmektedir. Cihazı elektrik tesisatına, kontak açıklığı en az 3 mm. olan ve cihazın elektrik bağlantısını tüm

kutulardan kesilmesini sağlayan bir aygıt kullanılarak (örneğin otomatik devre koruma şalteri, toprak kaçağı devresi veya sigorta gibi) bağlayın.

- Bağlantı ve bağlantı parçaları bağlantı diyagramında gösterildiği şekilde olmalıdır (ocak kasasının alt yüzeyinde bulunur). Toprak kablosu simgesi ile işaretli terminale bağlanır ve elektrik akımı taşıyan kablolardan daha uzun olmalıdır. Terminal vidalarını emniyetli biçimde sıkın! Son olarak, bağlantı kablosunu şebeke kablo kelepçesi ile sabitleyin ve sıkıca bastırarak kapağını kapatın (yerine oturtun).



UYARI! Elektrik şebekesine bağlantı yapıldıktan sonra, her birini kısa bir süreyle maksimum güce ayarlamak suretiyle tüm pişirme bölgelerinin kullanıma hazır olup olmadığını kontrol edin.

Ürün tanımı

Pişirme yüzeyi düzeni

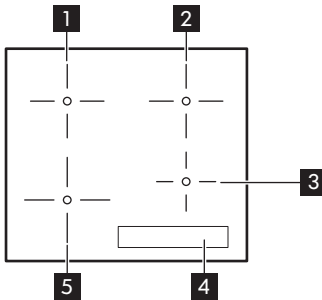

- 1 Tekli pişirme bölgesi (210 mm) 2300 W, Güçlendirici ile 3200 W
- 2 Tekli pişirme bölgesi (180 mm) 1800 W, Güçlendirici ile 2500 W
- 3 Tekli pişirme bölgesi (145 mm) 1400 W, Güçlendirici ile 1800 W
- 4 Kontrol paneli
- 5 Tekli pişirme bölgesi (210 mm) 2300 W, Güçlendirici ile 3200 W

Kontrol paneli düzeni

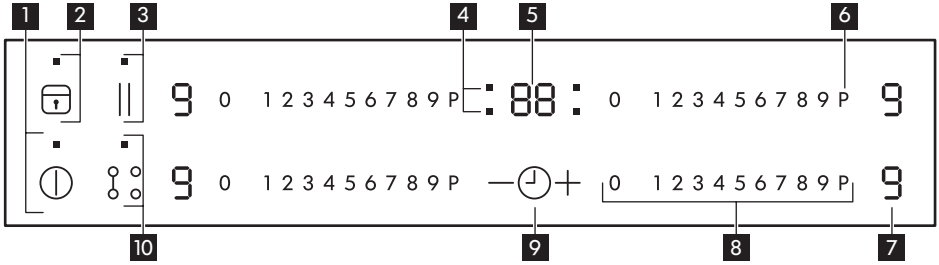

Cihazı çalıştırmak için simgeye basın. Gösterge ekranı, göstergeler ve sesler hangi işlevin çalışmakta olduğunu bildirir.

- 1 Ocağı etkinleştirmek veya devre dışı bırakmak için.
- 2 Kilidi veya Çocuk Emniyet Aygıtını etkinleştirmek ve devre dışı bırakmak için.
- 3 STOP+GO fonksiyonunu etkinleştirmek için.
- 4 Pişirme bölgeleri zamanlayıcı göstergeleri.

- 5 Zamanlayıcı göstergesi: **00 - 99** dakika.
- 6 **P** Güçlendiriciyi çalıştırmak için (Göstergede görüntülenir).
- 7 Bir güç ayarı göstergesi: , - .
- 8 Güç ayarlarını seçmeye yarayan için güç seçici.
- 9 Zamanlayıcı süresini arttırmak veya azaltmak için.
- 10 Bridge fonksiyonunu etkinleştirmek ve devre dışı bırakmak için.

Isı ayar göstergeleri

Ekran	Açıklaması
	Pişirme bölgesi devre dışı.
-	Pişirme bölgesi çalışıyor.
	STOP+GO fonksiyonu çalışıyordur.
+ basamak	Bir arıza vardır. 'Sorun giderme' bölümüne başvurun.
	Bir pişirme bölgesi halen sıcak (kalan sıcaklık).
	Kilitleme / Çocuk Emniyet Aygıtı fonksiyonu çalışıyor.
	Pişirme kabı uygun değil veya çok küçük ya da pişirme bölgesinin üzerinde pişirme kabı yok.
	Otomatik Kapanma fonksiyonu çalışıyordur.

Kalan sıcaklık göstergesi

⚠ UYARI!  Atıl ısıdan dolayı yanma riski mevcuttur. Göstergeler, kullanmakta olduğunuz pişirme bölgeleri için artık ısı seviyesini gösterir. Göstergeler, kullanmıyor olsanız bile komşu pişirme bölgeleri için de yanabilir.

İndüksiyonlu pişirme bölgeleri pişirme için gerekli ısının doğrudan pişirme kabının tabanına yayılmasını sağlar. Cam seramik alan, pişirme kabının ısıyla ısıtılır.

Günlük kullanım**⌚ Etkinleştirme ve devre dışı bırakma**

Cihazı etkinleştirmek veya devre dışı bırakmak için  tuşuna 1 saniye süreyle basın.

Isı derecesini ayarlamak

Isı seçicisine, istenen ısı ayarına getirmek için dokununuz. Gerekirse sola veya sağa doğru ayarlayınız. Arzu edilen ısı ayarına ulaşmadan elinizi çekmeyiniz.

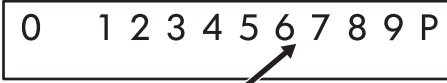

**Bridge fonksiyonu**

Bu fonksiyon iki pişirme bölgesini bağlar ve birlikte çalışırlar. İlk olarak pişirme bölgelerinin bir tanesi için güç ayarını yapınız.

Fonksiyonu etkinleştirmek için  ögesine dokununuz. Güç ayarını yapmak veya değiştirmek için sembollerden bir tanesine dokununuz.

Fonksiyonu devre dışı bırakmak için  ögesine dokununuz. Pişirme bölgeleri bağımsız olarak çalışır.

P Güçlendirici fonksiyonu kullanımı

Güçlendirici işlevi, endüksiyonlu pişirme bölgelerine ek güç sağlar. Açmak için **P** ögesine dokununuz, ekranda bir  ışığı yanacaktır. Maksimum 10 dakika sonra, endüksiyonlu pişirme bölgesi otomatik olarak  seviyesine döner.

Isı değişim işlevi

- Pişirme bölgeleri, ocaktaki fazın konumu ve sayısına göre gruplanır. Resme bakınız.
- Her faz, en fazla 3700 W elektrik yüklemesine sahiptir.
- Fonksiyon, aynı faza bağlı olan pişirme bölgeleri arasında gücü dağıtır.
- Tek bir faza bağlı olan pişirme bölgelerinin toplam elektrik yüklemesi 3700 W'ı aştığında, fonksiyon devreye girer.
- Fonksiyon, aynı faza bağlı olan pişirme bölgelerine giden gücü azaltır.
- Azaltılmış bölgelerin ısı ayarı göstergesi iki seviye arasında değişir.

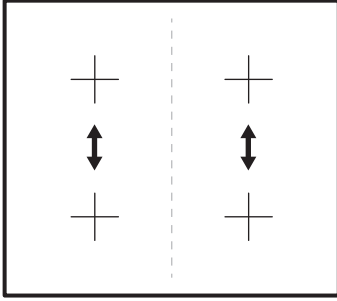

⌚ Zamanlayıcının kullanımı

İstenilen pişirme bölgesinin ışığı yanınca kadar ⌚ öğesine tekrar tekrar dokunun. Örneğin, sağ ön kısımdaki bölge için

• 00

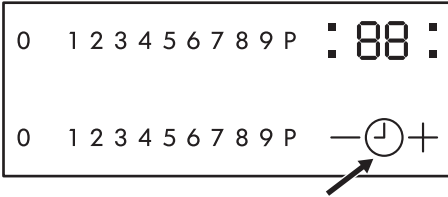

Süreyi 00 ile 99 dakika arasında ayarlamak için, Zamanlayıcının + veya - öğesine dokunun. Pişirme bölgesinin gösterge lambası daha yavaş yanıp söndüğünde, süre geri sayımı başlar. Isı ayarını yapınız.

Isı ayarının yapılmış olması ve ayarlanan sürenin sona ermesi halinde, sesli sinyal duyulur, 00 yanıp söner ve pişirme bölgesi devre dışı kalır. Pişirme bölgesinin kullanımda olmaması ve ayarlanan sürenin sona ermesi halinde, sesli sinyal duyulur ve 00 yanıp söner.

Seçilen pişirme alanının işlevini devre dışı bırakmak için ⌚ öğesine dokunun ve bu pişirme bölgesi için olan gösterge daha hızlı yanıp sönmeye başlar. - öğesine dokunun. Kalan süre 00'a kadar geri sayıma başlar. Pişirme bölgesinin göstergesi söner.

STOP+GO

Bu işlev çalışan tüm pişirme bölgelerini en düşük sıcaklık ayarına U getirir. Bu işlev çalışırken, ısı ayarını değiştiremezsiniz. Fonksiyon zamanlayıcı fonksiyonunu durdurmaz.

- Bu fonksiyonu etkinleştirmek için || tuşuna dokunun. U sembolü yanar.
- Bu fonksiyonu devre dışı bırakmak için || tuşuna dokunun. Daha önce ayarladığınız ısı ayarı yanar.

Kilitleme

Pişirme bölgeleri çalışırken, kontrol panelini kilitleyebilirsiniz, fakat cihazı devre dışı bırakamazsınız. Bu, ısı ayarının kazara değiştirilmesini engeller.

Önce ısı ayarını yapın.

Bu fonksiyonu çalıştırmak için T tuşuna dokunun. 4 saniye süreyle L sembolü yanar. Zamanlayıcı açık kalır.

Bu fonksiyonu durdurmak için T tuşuna dokunun. Daha önce ayarladığınız ısı ayarı yanar.

Cihazı durdurduğunuzda, bu fonksiyon da durur.

Çocuk Güvenlik Kilidi

Bu fonksiyon, cihazın kazara çalışmasını önler.

Çocuk Güvenlik Aygıtını etkinleştirmek için

- Cihazı ① ile etkinleştirin. **Isı ayarlarını ayarlamayın.**
 - **[T]** ögesine 4 saniye dokununuz. **[L]** sembolü yanar.
 - Cihazı ① ile devre dışı bırakın.
- Çocuk Güvenlik Aygıtını devre dışı bırakmak için**

- Cihazı ① ile etkinleştirin. **Isı ayarlarını ayarlamayın.** **[T]** ögesine 4 saniye dokununuz. **[G]** sembolü yanar.
 - Cihazı ① ile devre dışı bırakın.
- Çocuk Güvenlik Aygıtını tek bir pişirme işlemi için devre dışı bırakmak için**

- Cihazı ① ile etkinleştirin. **[L]** sembolü yanar.
- **[T]** ögesine 4 saniye dokununuz. **Isı ayarını 10 saniye içerisinde ayarlayın.** Cihazı çalıştırabilirsiniz.
- Cihazı ① sembolüne dokunarak kapadığınızda, Çocuk Güvenlik Aygıtı yeniden çalışır.

Otomatik Kapanma

Fonksiyon, aşağıdaki durumlarda ocağı otomatik olarak devre dışı bırakır:

- tüm pişirme bölgeleri devre dışıdır.
- ocağı açtıktan sonra ısı ayarını yapmayın.
- herhangi bir sembolü bir nesneyle (bir tava, bez, vs.) yaklaşık 10 saniyeden fazla süreyle kapatın.
- belirli bir süreden sonra pişirme bölgesini kapatmayın veya ısı ayarını değiştirmeyin, veya aşırı ısınma meydana geldiğinde (örneğin bir tencere kaynatarak suyunu bitirdiğinde). **[-]** sembolü yanar. Tekrar kullanmadan önce pişirme bölgesini **[G]** değerine ayarlamanız gerekir.

Isı ayarı	Aşağıdaki sürelerden sonra otomatik kapanma
[U] , [I] - [P]	6 saat
[3] - [4]	5 saat
[5]	4 saat
[6] - [9]	1,5 saat

- **[i]** Eğer uygun olmayan pişirme kabı kullanılırsa, ekranda **[F]** ışığı yanar ve 2 dakika sonra pişirme bölgesinin göstergesi kendiliğinden söner.

OffSound Control - Seslerin devre dışı bırakılması ve etkinleştirilmesi

Seslerin devre dışı bırakılması

Cihazı devre dışı bırakın.

- ① tuşuna 3 saniye dokununuz. Ekranlar yanıp söner. **[T]** tuşuna 3 saniye dokununuz. **[bU]** yanar ve ses devreye girer. **[+]** tuşuna dokununuz, **[bU]** yanar ve ses kapanır.

Bu fonksiyon çalışırken, sadece aşağıdaki durumlarda sesleri duyabilirsiniz:

- ① tuşuna dokunduğunuzda
- kontrol paneli üzerine bir şey koyduğunuzda.

Seslerin etkinleştirilmesi

Cihazı devre dışı bırakın.

- ① tuşuna 3 saniye dokununuz. Ekranlar yanar ve söner. **[T]** tuşuna 3 saniye dokununuz. **[bU]** yanar ve ses kapanır. **[+]** tuşuna dokununuz, **[bU]** yanar. Ses devreye girer.

İpuçları ve yararlı bilgiler

Çalıştırma sırasında oluşan sesler

- Bir pişirme bölgesi faaliyet halindeyken, kısa bir süre hafif ses çıkarabilir. Bu durum, tüm cam seramik pişirme bölgelerinin tipik özelliğidir ve cihazın çalışmasını veya kullanım ömrünü etkilemez.

İndüksiyonlu pişirme bölgeleri için pişirme kabı

- İndüksiyonlu pişirme bölgelerini, uygun pişirme kapları ile kullanın.

Pişirme kabı malzemesi

- **uygun:** dökme demir, çelik, emaye çelik, paslanmaz çelik, çok katmanlı taban (bir üreticiden uygun işaretiyle).
- **uygun değil:** alüminyum, bakır, pirinç, cam, seramik, porselen.

Şu durumlarda pişirme kabı indüksiyonlu ocak için uygundur:

- ... bir miktar su en yüksek güç ayarına getirilmiş bir bölgede çok hızlı kaynıyorsa...

- ... pişirme kabının tabanına bir mıknatıs yapıyor.
- Pişirme kaplarının tabanı mümkün olduğunca kalın ve düz olmalıdır.

Pişirme kabı büyüklüğü

İndüksiyonlu pişirme bölgeleri pişirme kaplarının alt kısımlarının boyuna otomatik olarak adapte olur. Ancak, kaplar, pişirme bölgesinin boyutuna bağlı olarak asgari bir çapta olmalıdır.

Pişirme bölgesi	Pişirme kapları çapı [mm]
Sağ arka pişirme bölgesi	145 - 180
Sağ ön pişirme bölgesi	125 - 145
Sol arka pişirme bölgesi	125 - 210
Sol ön pişirme bölgesi	125 - 210

Bakım ve temizlik

Genel bilgiler

- **UYARI!** Temizlemeden önce, cihazı devre dışı bırakın ve soğumasını bekleyin.
- **UYARI!** Güvenlik nedenlerinden dolayı, cihazı buhar basınçlı veya yüksek basınçlı temizleyicilerle temizlemeyin.

- **UYARI!** Sert ve aşındırıcı temizlik maddeleri cihaza zarar verir. Her kullanımdan sonra cihazı temizleyin ve artıkları su ve deterjanla silin. Deterjan artıklarını da silin!

- Cam seramik üzerinde bulunan ve çıkartılmayan çizikler ve koyu lekeler, cihazın çalışmasını etkilemez.

Artıkların ve inatçı kalıntıların temizlenmesi

1. Şeker, plastik, ince folyo artıkları içeren yiyeceklerin artıkları derhal temizlenmelidir, cam yüzeyleri temizlemek için en uygun alet raspadır (cihazla birlikte verilmez). Raspayı cam seramik üzerine bir açıyla tutun ve yüzey üzerinde kaydırmak suretiyle

kalıntıları temizleyin. Cihazı nemli bir bez ve az miktarda deterjanla silin. Son olarak, cihazı temiz bir bezle silerek kurulaştırın.

2. Kireç lekeleri, su lekeleri, yağ damlaları, parlak metalik renk atmaları, cihaz soğuduktan sonra seramik cam veya paslanmaz çelik temizleyicisi kullanılarak temizlenmelidir.

Sorun giderme



UYARI! Güvenlik bölümlerine bakın.

Servisi aramadan önce

Problem	Muhtemel neden	Çözüm
Cihaz faaliyete geçemiyor veya çalışmıyor.	Cihaz elektrik beslemesine bağlanmamıştır ya da elektrik bağlantısı doğru şekilde yapılmamıştır.	Cihazın elektrik beslemesine doğru bir şekilde bağlı olup olmadığını kontrol edin. Doğru kurulum için yetkili bir montajcıyı çağırın.
	Cihazın açılmasından bu yana 10 saniyeden fazla zaman geçmiştir.	Cihazı yeniden etkinleştirin.
	Çocuk Güvenliği Aygıtı ya da Kilit devrede  .	Çocuk Güvenliği Kilitini devre dışı bırakın ("Çocuk Güvenliği Kiliti" veya "Kilit" bölümüne bakın).
	Birden fazla sembole aynı anda dokunulmuştur.	Yalnızca bir sembole dokununuz.
Sesli ikaz veriliyor ve cihaz kapanıyor.	Bir veya birkaç sembolün üzeri, 10 saniyeden uzun süre kapalı kalmıştır.	Sembollerin üzerini açın.
Gösterge ekranı dönüşümlü olarak iki güç ayarını gösteriyor.	Güç değişim fonksiyonu, bu pişirme bölgesinin gücünü azaltmaktadır.	"Güç değişim fonksiyonu" bölümüne bakın.

Problem	Muhtemel neden	Çözüm
Kalan sıcaklık göstergesi hiçbir şey göstermiyor.	Pişirme bölgesi sadece kısa bir süre çalışmıştır ve dolayısıyla ısınmamıştır.	Pişirme bölgesinin sıcak olması gerekiyorsa, yetkili servisi arayın.
Panel sembollerine dokunduğunuzda sinyal gelmiyor.	Sinyaller devre dışı bırakılmıştır.	Sinyalleri etkinleştirin. Bkz. OffSound Control.
Güç ayarı göstergesinde F sembolü yanar.	Pişirme kabı uygun değil.	Uygun pişirme kabı kullanın.
	Pişirme bölgesinde pişirme kabı yoktur.	Pişirme kabını pişirme bölgesine koyun.
	Pişirme kaplarının taban çapları pişirme bölgesi için çok küçüktür.	Daha küçük bir pişirme bölgesini kullanın.
Zamanlayıcı göstergesinde E sembolü ve bir rakam görünüyor.	Elektronik bileşen hatası.	Cihazın elektrik beslemesini bir kaç dakikalığına kesin. Sigortayı çıkarın, bir dakika bekleyin ve sigortayı yeniden takın. Sorun devam ediyorsa, doğru kurulum için yetkili bir montajcıcıyı çağırın.
Zamanlayıcı göstergesinde E4 sembolü yanar.	Pişirme bölgesi için aşırı ısınma koruması çalışıyordu.	Cihazı kapatın. Sıcak pişirme kabını kaldırın. Yaklaşık 30 saniye sonra pişirme bölgesini tekrar açın. E4 kaybolmalıdır; kalan sıcaklık göstergesi ekranda görünmeye devam edebilir. Pişirme kabını soğutun ve "İndüksiyonlu pişirme bölgeleri için pişirme kabı" bölümüne göre kontrol edin.







Eğer bir arıza varsa önce sorunu kendiniz gidermeye çalışın. Sorunu gideremediğiniz takdirde IKEA mağazasıyla temasa geçin. IKEA'nın tercih ettiği merkezlerin irtibat ayrıntılarını bu kılavuzun sonunda bulabilirsiniz.



Eğer cihazı yanlış şekilde çalıştırırsanız veya cihazın montajı yetkili bir teknisyen tarafından yapılmazsa, yetkili servis teknisyeninin veya satıcının sizi ziyareti, garanti süresi sona ermemiş olsa bile ücretsiz olmayabilir.

Teknik veriler

Bilgi Etiketi

<p>Made in Germany © Inter IKEA Systems B.V. 1999</p> <p>000.000.00</p> <p>21552 IKEA of Sweden AB SE - 343 81 Älmhult</p>	<p>IKEA Design and Quality IKEA of Sweden</p> <p>PQM</p>	<p>Model 00000000 Typ 60 GAD DC AU 7.4kW</p> <p>PNC 000 000 000 01 S No 220V-240V AC 50-60 Hz</p> <p>    </p> <p>230 V DGT</p>	
---	---	---	--

Yukarıdaki grafik, gövde yüzeyinin altındaki seri numarası olmayan cihazın bilgi etiketini temsil etmektedir.

Sayın Müşterimiz, ek olarak verilen bilgi etiketini kullanıcı el kitabıyla birlikte

saklayın. Böylece, gelecekte teknik desteğimize ihtiyaç duymanız halinde, ocağınızın tipini tam olarak belirleyerek size daha iyi yardım edebileceğiz. Yardımınız için teşekkür ederiz!

Enerji verimliliği

Yalnızca AB piyasası için geçerli EU 66/2014'ye göre ürün bilgisi

Model kimliği		BEJUBLAD 803.039.32 SMAKLIG 202.228.30
Ocak tipi		Ankastre Ocak
Pişirme bölgesi sayısı		4
Isıtma teknolojisi		İndüksiyon
Dairesel pişirme bölgelerinin çapı (Ø)	Sol ön Sol arka Sağ ön Sağ arka	21,0 cm 21,0 cm 14,5 cm 18,0 cm
Pişirme bölgesi başına enerji tüketimi (EC electric cooking)	Sol ön Sol arka Sağ ön Sağ arka	177,4 Wh / kg 177,4 Wh / kg 185,0 Wh / kg 169,7 Wh / kg
(EC electric hob) ocağının enerji tüketimi		177,4 Wh / kg

EN 60350-2 - Ev elektrikli pişirme cihazları - Bölüm 2: Ocaklar - Performans ölçüm yöntemi

Pişirme bölgelerine dair enerji ölçümleri ilgili pişirme bölgesinin işaretleriyle belirlenmiştir.



Enerji tasarrufu

Aşağıdaki tavsiyelere uyararak yemek pişirme sırasında enerji tasarrufu yapabilirsiniz.

- Su ısıttığınızda yalnızca ihtiyacınız olan kadarını kullanın.

- Mümkünse, kapakları her zaman pişirme kaplarının üzerine koyun.
- Pişirme bölgesini çalıştırmadan önce pişirme kabını üzerine koyun.
- Daha küçük olan pişirme kaplarını daha küçük pişirme bölgelerine koyun.
- Pişirme kaplarını doğrudan pişirme bölgesinin merkezine koyun.
- Yiyeceği sıcak tutmak veya eritmek için kalan sıcaklığı kullanın.

Çevreyle ilgili bilgiler

Şu sembole sahip malzemeler geri dönüştürülebilir . Ambalajı geri dönüşüm için uygun konteynerlere koyun. Elektrikli ve elektronik cihaz atıklarının geri dönüşümüne ve çevre ve insan sağlığının korunmasına yardımcı olun. Ev atığı sembolü  bulunan

cihazları atmayın. Ürünü yerel geri dönüşüm tesislerinize gönderin ya da belediye ile irtibata geçin.

AEEE Yönetmeliğine Uygundur.

Tüketicinin Seçimlik Hakları

1. Malın ayıplı olduğunun anlaşılması durumunda tüketici;
 - a. Satılanı geri vermeye hazır olduğunu bildirerek sözleşmeden dönme,
 - b. Satılanı alıkoyup ayıp oranında satış bedelinden indirim isteme,
 - c. Aşırı bir masraf gerektirmediği takdirde, bütün masrafları satıcıya ait olmak üzere satılanın ücretsiz onarılmasını isteme,
 - d. İmkân varsa, satılanın ayıpsız bir misli ile değiştirilmesini isteme, seçimlik haklarından birini kullanabilir. Satıcı, tüketicinin tercih ettiği bu talebi yerine getirmekle yükümlüdür.
2. Ücretsiz onarım veya malın ayıpsız misli ile değiştirilmesi hakları üretici veya

ithalatçıya karşı da kullanılabilir. Bu fıkradaki hakların yerine getirilmesi konusunda satıcı, üretici ve ithalatçı mütelsilen sorumludur. Üretici veya ithalatçı, malın kendisi tarafından piyasaya sürülmesinden sonra ayıbın doğduğunu ispat ettiği takdirde sorumlu tutulmaz.

3. Ücretsiz onarım veya malın ayıpsız misli ile değiştirilmesinin satıcı için orantısız güçlükleri beraberinde getirecek olması hâlinde tüketici, sözleşmeden dönme veya ayıp oranında bedelden indirim haklarından birini kullanabilir. Orantısızlığın tayininde malın ayıpsız değeri, ayıbın önemi ve diğer seçimlik haklara başvurmanın tüketici açısından sorun teşkil edip etmeyeceği gibi hususlar dikkate alınır.

4. Ücretsiz onarım veya malın ayıpsız misli ile değiştirilmesi haklarından birinin seçilmesi durumunda bu talebin satıcıya, üreticiye veya ithalatçıya yöneltmesinden itibaren azami otuz iş günü, konut ve tatil amaçlı taşınmazlarda ise altmış iş günü içinde yerine getirilmesi zorunludur. Ancak, bu Kanunun 58 inci maddesi uyarınca çıkarılan yönetmelik eki listede yer alan mallara ilişkin, tüketicinin ücretsiz onarım talebi, yönetmelikte belirlenen azami tamir süresi içinde yerine getirilir. Aksi hâlde tüketici diğer seçimlik haklarını kullanmakta serbesttir.
5. Tüketicinin sözleşmeden dönme veya ayıp oranında bedelden indirim hakkını seçtiği durumlarda, ödemiş olduğu bedelin tümü veya bedelden yapılan indirim tutarı derhâl tüketiciye iade edilir.
6. Seçimlik hakların kullanılması nedeniyle ortaya çıkan tüm masraflar, tüketicinin seçtiği hakkı yerine getiren tarafça karşılanır. Tüketici bu seçimlik haklarından biri ile birlikte 11/1/2011 tarihli ve 6098 sayılı Türk Borçlar Kanunu hükümleri uyarınca tazminat da talep edebilir.

Tüketici, garantiden doğan haklarının kullanılması ile ilgili olarak çıkabilecek uyuşmazlıklarda yerleşim yerinin bulunduğu veya tüketici işleminin yapıldığı yerdeki Tüketici Hakem Heyetine veya Tüketici Mahkemesine başvurabilir.

IKEA GARANTİSİ

IKEA garantisi ne kadar süre ile geçerlidir?

Bu garanti, cihazınızın IKEA'dan ilk satın alındığı tarihten itibaren 5 yıl geçerlidir. Satın alma işleminin kanıtı olarak orijinal satış makbuzu gerekmektedir. Servis işlemlerinin garanti kapsamında gerçekleştirilmesi halinde, bu durum cihazın garanti süresini uzatmayacaktır.

Servisi kim yapacak?

IKEA servis sağlayıcısı, kendi servis işlemleri veya yetkili servis partner ağı vasıtasıyla servis sağlayacaktır.

Bu garanti neleri kapsar?

Bu garanti, IKEA'dan satın alınma tarihinden itibaren, cihazın hatalı imalatı veya malzeme hataları nedeniyle meydana gelen arızaları kapsar. Bu garanti sadece ev-içi kullanım için geçerlidir. İstisnalar, "Bu garantinin altında neler kapsamaktadır?" başlığının altında belirtilmektedir. Cihazın

özel harcama yapılmaksızın tamir için erişilebilir durumda olması ve hatanın garanti kapsamındaki hatalı imalat veya malzeme hatası ile ilgili olması koşuluyla, garanti süresi içerisinde arızayı gidermek için yapılan masraflar örn. tamirler, parçalar, işçilik ve seyahat kapsanacaktır. Bu koşullarda, AB yönetmelikleri (No. 99/44/EG) ve ilgili yerel düzenlemeler geçerlidir. Değiştirilen parçalar IKEA'nın malı olacaktır.

IKEA sorunu çözmek için ne yapacak?

IKEA tarafından tayin edilen servis sağlayıcısı ürünü kontrol edecek ve kendi takdirine göre, garanti kapsamında olup olmadığına karar verecektir. Garanti kapsamında olduğuna kanaat getirilmesi halinde, IKEA servis sağlayıcısı veya yetkili servis partneri kendi servis işlemleri vasıtasıyla, kendi takdirine göre, özürle ürünü tamir edecek veya aynısıyla ya da benzeri bir ürünle değiştirecektir.

Bu garantinin altında neler kapsanmamaktadır?

- Normal yıpranma ve aşınma.
- Kasti veya ihmale dayalı hasarlar, çalıştırma talimatlarına uyulmaması, yanlış kurulum veya yanlış voltaja bağlantısından kaynaklanan hasarlar, kimyasal veya elektro-kimyasal tepkime, pas, korozyon veya su kaynağında bulunan kireçten kaynaklanan hasarlar da dahil olmak üzere fakat bununla sınırlı olmamak kaydıyla su hasarları, anormal çevre koşullarının neden olduğu hasarlar.
- Aküler ve lambalar dahil olmak üzere sarf malzemeleri.
- Çizikler ve olası renk değişiklikleri de dahil olmak üzere, cihazın normal kullanımını etkilemeyen, fonksiyonel olmayan parçalar ve dekoratif parçalar.
- Yabancı nesnelere veya maddelere veya temizlik veya filtrelerin kilidinin açılması, tahliye sistemleri veya sabun çekmecelerinden kaynaklanan hasarlar.
- Şu parçalardaki hasarlar: Seramik cam, aksesuarlar, çanak çömlek ve çatal-bıçak sepetleri, besleme ve tahliye boruları, contalar, lambalar ve lamba kapakları, ekranlar, düğmeler, çerçeveler ve çerçeve parçaları. Bu hasarların üretim hatalarından kaynaklandığının ispatlanamaması halinde.
- Teknisyen vizitesi esnasında herhangi bir hatanın bulunmadığı durumlar.
- Tayin edilen servis sağlayıcılarımız ve/veya yetkili bir servis sözleşmeli partner tarafından yapılmayan veya orijinal parçaların kullanılmadığı tamir işlemleri.
- Hatalı veya teknik özelliklere uygun olmayan kurulumun sebep olduğu tamirler.
- Cihazın ev-içi olmayan ortamlarda kullanılması, örn. profesyonel kullanım.
- Nakliyeden kaynaklanan hasarlar. Eğer bir müşteri, ürünü evine veya başka bir adrese kendisi naklederse, nakliye esnasında meydana gelecek hasarlardan IKEA sorumlu değildir.

Ancak ürünü müşterinin teslimat adresine IKEA teslim ediyorsa, nakliye esnasında ürünün göreceği hasarlar bu garanti kapsamında olacaktır.

- IKEA cihazının ilk kurulum ücreti. Ancak bir IKEA servis sağlayıcısı veya yetkili servisi, ürünü bu garanti koşulları kapsamında tamir eder veya değiştirirse, servis sağlayıcı veya yetkili servis tamir edilen veya değiştirilen cihazı gerekirse yeniden kuracaktır / monte edecektir.

Bu kısıtlama, kalifiye uzman tarafından, cihazı AB üye ülkelerinin güvenlik spesifikasyonlarına adapte etmek için orijinal parçalar kullanılarak yapılan hatasız çalışmalar için geçerli değildir.

Ülke kanunları nasıl işler

IKEA garantisi size ülkeden ülkeye değişiklik göstermekle birlikte yerel kanuni taleplerin tümünü kapsayan veya aşan özel kanuni haklar sağlar.

Geçerlilik alanı

Bir AB üyesi ülkede satın alınan ve başka bir AB üyesi ülkeye götürülen cihazlar için, servisler yeni ülkedeki garanti koşulları çerçevesinde sağlanacaktır. Servisleri garanti çerçevesinde yürütme zorunluluğu sadece aşağıdaki durumlarda mevcuttur:

- Cihaz, garanti talebinin yapıldığı ülkenin teknik spesifikasyonlarına uygunsa ve uygun şekilde kurulmuşsa;
- Cihaz, Montaj Talimatlarına ve Kullanıcı Kılavuzu Güvenlik Bilgilerine uygunsa ve uygun şekilde kurulmuşsa.

IKEA cihazları için belirlenmiş yetkili servisler:

Aşağıdaki konularda IKEA yetkili servisini aramaktan lütfen çekinmeyiniz:

1. Bu garanti altında bir talepte bulunmak için;
2. IKEA cihazının özel IKEA mutfağına kurulumu hakkında açıklama istemek için. Servis aşağıdaki konularda açıklama yapmayacaktır:

- genel IKEA mutfak kurulumu,
- elektrik bağlantısı (eğer makine fişsiz ve kablosuz gelmiş ise), su ve gaz bağlantısı, bu işlemler yetkili servis mühendisi tarafından yapılmalıdır.

3. Kullanıcı kılavuzunun içerikleri ve IKEA cihazının spesifikasyonları hakkında istenilen açıklamalar.

Size en iyi teknik desteği sağlayabilmemiz için, bizi aramadan önce lütfen bu kitapçığın Montaj Talimatları ve/veya Kullanıcı Kılavuzu bölümünü dikkatlice okuyunuz.

Servis ihtiyacı duyduğunuzda bize nasıl ulaşabilirsiniz



IKEA iletişim noktaları ve ulusal yerel telefon numaraları için lütfen bu kitapçığın son sayfasına bakınız.

- Size daha hızlı bir servis sağlayabilmemiz için, bu kılavuzun sonunda listelenen özel telefon numaralarını kullanmanızı önermekteyiz. Daima, teknik desteğe ihtiyaç duyduğunuz özel cihazın kitapçığında listelenen numaralara bakınız. Bizi aramadan önce, teknik desteğe ihtiyaç duyduğunuz cihazın IKEA ürün numarasının (8 rakamlı kod) ve Seri Numarasının (bilgi etiketinde yazılı 8 rakamlı kod) yanınızda olduğundan emin olun.



SATIŞ MAKBUZUNU SAKLAYINIZ!

Bu sizin satın alma işleminizin kanıtıdır ve garantinin uygulanması için gereklidir. Makbuzda, satın aldığınız her cihazın IKEA ürün adı ve numarası da (8 rakamlı kod) belirtilmiş olmalıdır.

Daha fazla yardım istiyor musunuz?

Cihazınızın satış sonrası hizmetleriyle ilgili olmayan konulardaki diğer sorularınız için, lütfen size en yakın olan IKEA mağazamızı arayınız. Bizimle temasa geçmeden önce cihazınızın belgelerini tam olarak okumanızı öneririz.

Country	Phone number	Call Fee	Opening time
België	070 246016	Binnenlandse gesprekskosten	8 tot 20 Weekdagen
Belgique		Tarif des appels nationaux	8 à 20. En semaine
България	00359888164080 0035924274080	Такса за повикване от страната	От 9 до 18 ч в работни дни
Česká republika	246 019721	Cena za místní hovor	8 až 20 v pracovních dnech
Danmark	70 15 09 09	Landstakst	man. - fre. 09.00 - 20.00 lør. - søn. 09.00 - 18.00
Deutschland	+49 1806 33 45 32*	* 0,20 €/Verbindung aus dem Festnetz max. 0,60 €/Verbindung aus dem Mobilfunknetz	Werktags von 8.00 bis 20.00
Ελλάδα	211 176 8276	Υπεραστική κλήση	8 έως 20 κατά τις εργάσιμες ημέρες
España	91 1875537	Tarifa de llamadas nacionales	De 8 a 20 en días laborables
France	0170 36 02 05	Tarif des appels nationaux	9 à 21. En semaine
Hrvatska	00385 1 6323 339	Trošak poziva 27 lipa po minuti	radnim danom od ponedjeljka do petka od 08:00 do 16:00
Ireland	0 14845915	National call rate	8 till 20 Weekdays
Ísland	5880503	Innanlandsgjald fyrir síma	9 til 18. Virka daga
Italia	02 00620818	Tariffa applicata alle chiamate nazionali	dalle 8 alle 20 nei giorni feriali
Κυπρος	22 030 529	Υπεραστική κλήση	8 έως 20 κατά τις εργάσιμες ημέρες
Lietuva	5 230 06 99	Nacionalinių pokalbių tarifai	Pr. - Ketv.: 8:00 – 12:00, 12:45 – 17:00 Pntk.: 8:00 – 12:00, 12:45 – 15:45
Magyarország	061 998 0549	Belföldi díjszabás	Hétköznap 8 és 10 óra között
Nederland Luxembourg	0900 - 235 45 32 (0900-BEL IKEA) 0031 - 50 316 8772 (internationaal)	Geen extra kosten. Alleen lokaal tarief.	ma-vr: 8.00 - 21.00 zat: 9.00 - 21.00 zon / pub. vakantie: 10.00 - 18.00
Norge	22 72 35 00	Takst innland	8 til 20 ukedager
Österreich	+43-1-2056356	max. 10 Cent/min.	Mo - Fr 8.00 - 20.00 Uhr
Polska	801 400 711	Stawka wg taryfy krajowej	Od 8 do 20 w dni robocze
Portugal	211557985	Chamada Nacional	9 às 21. Dias de Semana *excepto feriados
România	021 211 08 88	Tarif apel național	8 - 20 în zilele lucrătoare
Россия	8 495 6662929	Действующие телефонные тарифы	с 8 до 20 по рабочим дням Время московское
Schweiz	031 5500 324	Tarif für Anrufe im Bundesgebiet	8 bis 20 Werktage
Suisse		Tarif des appels nationaux	8 à 20. En semaine
Svizzera		Tariffa applicata alle chiamate nazionali	dalle 8 alle 20 nei giorni feriali
Slovensko	(02) 3300 2554	Cena vnútroštátneho hovoru	8 až 20 v pracovných dňoch
Suomi	030 6005203	Lankapuhelinverkoista 0,0835 €/puhelu + 0,032 €/min Matkapuhelinverkoista 0,192 €/min	arkipäivisin 8.00 - 20.00
Sverige	0775 700 500	lokalsamtal (lokal taxa)	mån-fre 8.30 - 20.00 lör-sön 9.30 - 18.00
Україна	044 586 2078	Міжміські дзвінки платні	9 - 21 в робочі дні
United Kingdom	020 3347 0044	National call rate	9 till 21. Weekdays
Србија	+381 11 7 555 444 (ако позивате изван Србије) 011 7 555 444 (ако позивате из Србије)	Цена позива у националном саобраћају	Понедељак – субота: 09 – 20 Недеља: 09 – 18
Eesti, Latvija, Slovenija		www.ikea.com	

