

<http://ikea-club.com.ua>

SKRUV

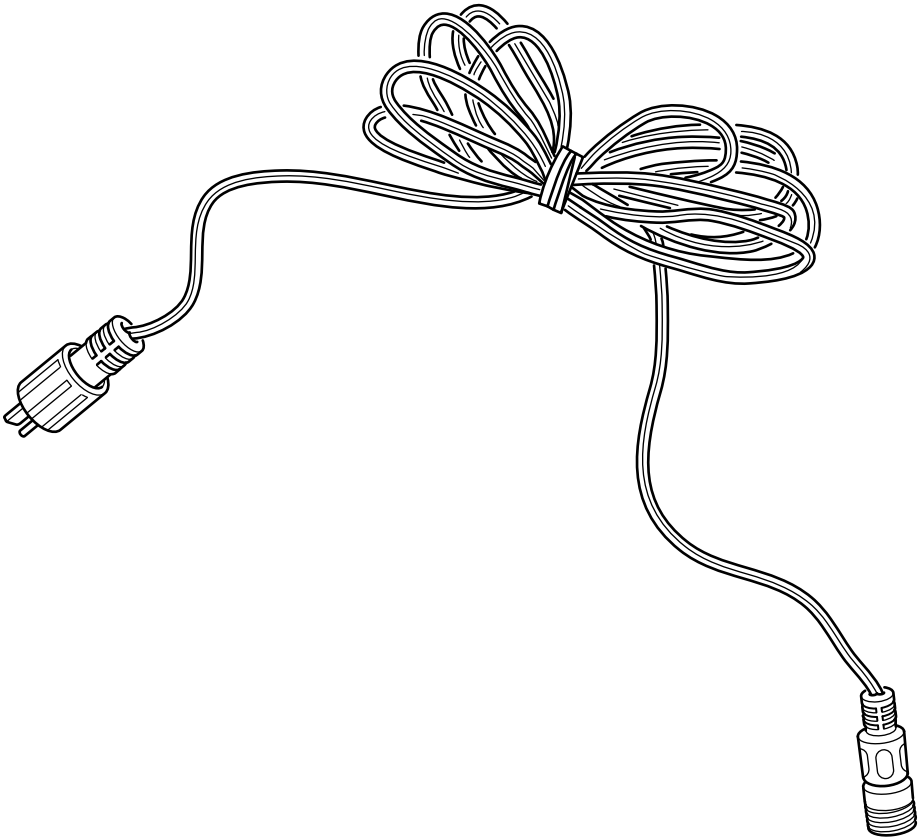

Design and Quality
IKEA of Sweden



ENGLISH

For INDOOR & OUTDOOR USE!

WARNING!

Do not connect the chain to the supply while it is in the packing. The connecting cable can not be repaired or replaced. If the cable is damaged the entire fitting must be discarded.

CAUTION! Strangulation hazard.
Hang out of reach of young children.

ONLY USE A SAFETY TRANSFORMER AS SUPPLY FOR THE PRODUCT.

DEUTSCH

Für DRINNEN und DRAUSSEN GEEIGNET. ACHTUNG!

Die Kette darf nicht ans Stromnetz angeschlossen werden, solange sie noch in der Verpackung ist. Das Anschlusskabel kann nicht repariert oder ausgetauscht werden. Wenn das Kabel beschädigt ist, muss das komplette Produkt entsorgt werden.

VORSICHT! Strangulierungsgefahr.
Außer Reichweite von Kleinkindern platzieren.

IN VERBINDUNG MIT DEM PRODUKT NUR EINEN SICHERHEITSTRANSFORMATOR BENUTZEN.

FRANÇAIS

Pour une utilisation INTERIEURE et EXTERIEURE !

MISE EN GARDE !

Ne pas brancher la guirlande au courant électrique tant qu'elle se trouve encore dans son emballage. Le câble d'alimentation ne peut être réparé ou remplacé. Si le câble est endommagé, la guirlande doit être détruite.

ATTENTION ! Risque d'étranglement.
A accrocher hors de portée des jeunes enfants.

UTILISER EXCLUSIVEMENT UN TRANSFORMATEUR DE SÉCURITÉ POUR L'ALIMENTATION ÉLECTRIQUE DE CE PRODUIT.

NEDERLANDS

VOOR GEBRUIK BINNEN en BUITEN!
WAARSCHUWING!

Het verlichtingssnoer mag niet worden aangesloten op het lichtnet wanneer het nog in de verpakking zit. Het aansluitsnoer kan niet worden gerepareerd of vervangen. Als het snoer beschadigd is, moet de hele armatuur worden vernietigd.

N.B Verstikkingsgevaar.
Buiten bereik van kleine kinderen plaatsen.

GEBRUIK VOOR DIT PRODUCT UITSLUITEND EEN VEILIGHEIDSTRANSFORMATOR ALS STROOMBRON.



DANSK

Til INDENDØRS OG UDENDØRS BRUG!
ADVARSEL!

Forbind ikke kæden til lysnettet, når den ligger i emballagen. Forbindelseskablet kan ikke repareres eller erstattes. Hvis kablet er beskadiget, skal hele kæden kasseres.

FORSIGTIG! Risiko for kvælning.
Ophænges utilgængeligt for børn.

BRUG KUN EN SIKKERHEDSTRANSFORMER SOM STRØMFORSYNING TIL PRODUKTET.

ÍSLENSKA

Til notkunar INNANDYRA OG UTANDYRA!
VARÚÐ!

Tengið ljósín ekki við rafmagn á meðan þau eru enn í umbúðunum. Ekki er hægt að gera við eða skipta um framlengingarsnúruna. Ef snúran er skemmd þarf að farga allri einingunni.

VARÚÐ! Hengingarhætta.
Hengið þar sem börn ná ekki til.

NOTIÐ EINGÖNGU STRAUMBREYTI MEÐ ÖRYGGI TIL AÐ STINGA ÞESSARI VÖRU Í SAMBAND.

NORSK

For innendørs og utendørs bruk.

Advarsel:

Lysslyngen må ikke kobles til elnettet mens den ligger i emballasjen. Strømledningen må ikke repareres eller skiftes ut. Dersom ledningen er skadet må hele belysningen kastes.

ADVARSEL! Kvelningsfare.
Må henges opp utenfor rekkevidde for barn.

BRUK KUN EN SIKKERHETSTRANSFORMATOR SOM STRØMKILDE TIL PRODUKTET.

SUOMI

SISÄ- JA ULKOKÄYTTÖÖN

VAROITUS:

Tuotetta ei saa liittää sähköverkkoon sen ollessa pakkauksessa. Liitosjohtoa ei voi korjata tai vaihtaa. Jos johto vahingoittuu, tuotetta ei saa enää käyttää.

VAROITUS: Kuristumisvaara.
Ripustettava lasten ulottumattomiin.

KÄYTÄ AINA TURVAMUUNTAJAA KYTKIESSÄSI LAITTEEN SÄHKÖVERKKOON.



SVENSKA

För INOM- och UTMHUSBRUK!

VARNING!

Anslut inte ljusslingan till strömkällan medan den är kvar i förpackningen. Anslutningssladden kan inte repareras eller ersättas. Om sladden är skadad måste hela armaturen kasseras.

OBSt! Strypningsrisk.

Placera utom räckhåll för små barn.

ANVÄND ENBART EN SÄKERHETSTRANSFORMATOR SOM STRÖMKÄLLA TILL PRODUKTEN.

ČESKY

Na VNITŘNÍ I VENKOVNÍ POUŽITÍ!

UPOZORNĚNÍ!

Nezapojujte do elektrické sítě, pokud je výrobek ještě zabalený! Napájecí kabel nemůžete opravit ani nahradit. V případě poškození kabelu je potřeba celé zařízení vyřadit.

POZOR! Riziko uškrcení.

Udržujte mimo dosah dětí.

NA PŘÍVOD ELEKTRICKÉ ENERGIE POUŽÍVEJTE VÝHRADNĚ BEZPEČNÝ TRANSFORMÁTOR.

ESPAÑOL

PARA INTERIOR Y EXTERIOR.

¡ATENCIÓN!

No conectes la iluminación a la corriente eléctrica, mientras esté en el paquete. El cable de conexión no se puede reparar ni reemplazar. Cuando el cable esté dañado, se debe descartar toda la iluminación.

¡ADVERTENCIA! Riesgo de

estrangulamiento.

Cuélgalo fuera del alcance de tus hijos.

UTILIZA EXCLUSIVAMENTE UN TRANSFORMADOR DE SEGURIDAD PARA LA ALIMENTACIÓN ELÉCTRICA DE ESTE PRODUCTO.

ITALIANO

PER INTERNI ED ESTERNI.

AVVERTENZA!

Non collegare l'illuminazione alla corrente elettrica quando è ancora nella confezione. Il cavo di collegamento non può essere riparato o sostituito. Se il cavo è danneggiato, l'intera illuminazione deve essere eliminata.

AVVERTENZA! Rischio di strangolamento.

Appendila fuori dalla portata dei bambini.

USA ESCLUSIVAMENTE UN TRASFORMATORE DI SICUREZZA PER L'ALIMENTAZIONE ELETTRICA DI QUESTO PRODOTTO.



MAGYAR

BELTÉRI ÉS KÜLTÉRI HASZNÁLATRA!
FIGYELEM!

Ne helyezd áram alá az izzósort, amíg az a csomagolásában van! A vezetéket tilos megjavítani vagy kicserélni. Amennyiben a vezeték megsérült, az egész szerelvényt ki kell dobni.

FIGYELEM! Fulladásveszély.
Kisgyermekektől távol tartandó!

KIZÁRÓLAG A TERMÉKHEZ CSOMAGOLT
TRANSZFORMÁTOROT SZABAD A TERMÉK-
HEZ HASZNÁLNI!

POLSKI

Do użytku WEWNĄTRZ i NA ZEWNĄTRZ
POMIESZCZENI!#

OSTRZEŻENIE!

Nie podłączaj łańcucha do zasilania,
kiedy łańcuch znajduje się w opakowaniu.
Przewodu łączącego nie można naprawiać
ani wymieniać. Jeżeli przewód zostanie
uszkodzony, należy wyrzucić całą insta-
lację.

UWAGA! Niebezpieczeństwo uduszenia.
Zawieś w miejscu niedostępnym dla małych
dzieci.

UŻYWAJ WYŁĄCZNIE BEZPIECZNEGO
ZASILACZA DOSTARCZONEGO WRAZ Z
PRODUKTEM.

EESTI

SISE- JA VÄLITINGIMUSTES
KASUTAMISEKS!
HOIATUS!

Ärge ühendage vooluvõrku, kui toode
on pakendis. Ühenduskaablit ei saa
parandada ega asendada. Kahjustatud
kaabliga toodet ei tohi kasutada.

ETTEVAATUST! Lämpumisoht.
Hoida lastele kättesaamatus kohas.

KASUTAGE SELLELE TOOTELE
ETTENÄHTUD OHUTUSTRAFOT.

LATVIEŠU

PAREDZĒTS LIETOŠANAI TĒLPĀS UN
ĀRPUS TĀM!
BRĪDINĀJUMS!

Nepieslēdziet ierīci strāvas avotam, kamēr
tā ir iepakojumā. Šīs ierīces vadu vai
kabeli nav iespējams nomainīt - ja vads/
kabelis ir bojāts, ierīci nedrīkst lietot.

BRĪDINĀJUMS! Nožņaugšanās risks.
Pakarināt maziem bērniem nepieejamā
vietā.

LIETOJIET TIKAI AR ATBILSTOŠU
TRANSFORMATORU.



LIETUVIŲ

Skirta naudoti VIDUJE ir LAUKE!

ĮSPĖJIMAS!

Prieš jungdami į elektros tinklą būtinai išimkite gaminį iš pakuotės. Maitinimo laidas neremontuojamas ir nekeičiamas. Jei jis pažeistas, gaminį reikia išmesti.

DĖMESIO! Pavojus uždusti.

Kabinkite vaikams nepasiekiamoje vietoje.

NAUDOTI TIK SU PRIDEDAMU APSAUGINIU TRANSFORMATORIUMI.

PORTUGUÊS

Para utilização no INTERIOR e EXTERIOR!

ATENÇÃO!

Não ligar a corrente à eletricidade enquanto o produto estiver na embalagem. O cabo de ligação não pode ser reparado nem substituído. Caso o cabo esteja danificado, todo o conjunto ficará inutilizado.

CUIDADO! Perigo de estrangulamento.

Ao suspender, garanta que fica fora do alcance das crianças.

PARA O FORNECIMENTO DE ENERGIA, USE APENAS UM TRANSFORMADOR DE SEGURANÇA.

ROMÂNĂ

Pentru INTERIOR & EXTERIOR

IMPORTANT!

Nu conecta la sursa de curent înainte de a scoate produsul din ambalaj. Cablul nu poate fi reparat sau înlocuit. În cazul în care cablul este deteriorat, este necesară schimbarea dispozitivului.

ATENȚIE! Risc de strangulare.

Nu lăsa acest produs la îndemâna copiilor.

FOLOȘEȘTE UN TRANSFORMATOR CA SURSĂ PENTRU ACEST PRODUS.

SLOVENSKY

Na VNÚTORNÉ i VONKAJŠIE POUŽITIE!

UPOZORNENIE!

Reťaz nezapájajte do elektrickej siete, pokiaľ je ešte zabalená. Napájací kábel nemožno opraviť ani nahradiť. V prípade poškodenia kábla je potrebné celé zariadenie vyradiť.

POZOR! Riziko uškrtenia.

Udržujte mimo dosahu detí.

NA PRÍVOD ELEKTRICKEJ ENERGIE POUŽÍVAJTE VÝHRADNE BEZPEČNÝ TRANSFORMÁTOR.



БЪЛГАРСКИ

За УПОТРЕБА НА ЗАКРИТО И ОТКРИТО!
ВАЖНО!

Не включвайте гирлянда към
захранването, преди да го извадите от
опаковката. Свързващият кабел не може
да бъде поправен или да се замени. Ако
кабелът се повреди, цялата инсталация
трябва да се изхвърли.

ВНИМАНИЕ! Опасност от задавяне.
Окачвайте далеч от досега на деца.

ИЗПОЛЗВАЙТЕ САМО ОБЕЗОПАСЕНИ
ТРАНСФОРМАТОРИ ЗА ЗАХРАНВАНЕ НА
ПРОДУКТА.

HRVATSKI

За UPOTREBU U ZATVORENOM I OTVO-
RENOM!
UPOZORENJE!

Ne spajajte proizvod u strujnu mrežu dok
je još u pakovanju. Strujni kabel ne može
se popraviti niti zamijeniti. Ako je kabel
oštećen, bacite cijeli proizvod.

OPREZ! Opasnost od davljenja.
Objesite izvan dohvata djece.

KORISTITE SAMO SIGURNOSNI TRANS-
FORMATOR ZA PUNJENJE PROIZVODA.

ΕΛΛΗΝΙΚΑ

Για ΧΡΗΣΗ σε ΕΞΩΤΕΡΙΚΟΥΣ &
ΕΞΩΤΕΡΙΚΟΥΣ χώρους!
ΠΡΟΕΙΔΟΠΟΙΗΣΗ!

Μην συνδέετε τη γирлянда στην
παροχή ρεύματος όταν είναι ακόμα
στη συσκευασία. Το καλώδιο σύνδεσης
δεν μπορεί να επισκευαστεί ή να
αντικατασταθεί. Αν το καλώδιο φθαρεί, θα
πρέπει να πεταχτεί ολόκληρο το εξάρτημα.

ΠΡΟΣΟΧΗ! Κίνδυνος στραγγαλισμού.
Κρεμάστε το μακριά από μικρά παιδιά.

ΧΡΗΣΙΜΟΠΟΙΗΣΤΕ ΜΟΝΟ
ΜΕΤΑΣΧΗΜΑΤΙΣΤΗ ΑΣΦΑΛΕΙΑΣ ΩΣ
ΠΑΡΟΧΗ ΓΙΑ ΤΟ ΠΡΟΪΟΝ.

РУССКИЙ

Для ИСПОЛЬЗОВАНИЯ В ПОМЕЩЕНИИ И
НА УЛИЦЕ!

ВНИМАНИЕ!

Не подключайте данный товар к
электропитанию, пока она находится в
упаковке. Соединительный шнур нельзя
ремонтировать или заменять. Если
шнур поврежден, товаром пользоваться
нельзя.

ВНИМАНИЕ! Опасность удушения.
Устанавливайте в недоступном для
детей месте.

ПРИ ПОДКЛЮЧЕНИИ ЭТОГО ИЗДЕЛИЯ К
СЕТИ ИСПОЛЬЗУЙТЕ ТРАНСФОРМАТОР
БЕЗОПАСНОСТИ.



SRPSKI

Za UPOTREBU U KUĆI I NA OTVORENOM!
UPOZORENJE!

Ne uključujte svetleći kabl u struju dok je još u ambalaži. Vezni kabl ne može ni da se zameni niti da se popravi. Ako je oštećen, ceo proizvod mora da se baci.

UPOZORENJE! Opasnost od gušenja.
Okačite van domašaja male dece.

KORISTITE ISKLJUČIVO SIGURNOSNI
TRANSFORMATOR KOJI STE DOBILI UZ
PROIZVOD.

SLOVENŠČINA

ZA UPORABO V ZAPRTIH PROSTORIH IN
NA PROSTEM!
OPOZORILO!

Verige ne priklopljajte v električno omrežje, dokler je v embalaži. Napajalnega kabla ni mogoče popraviti ali zamenjati. Če se ta poškoduje, zavržite celoten izdelek.

POZOR! Nevarnost zadavljenja.
Obesite izven dosega otrok.

ZA NAPAJANJE IZDELKA UPORABLJAJTE
LE VARNOSTNI PRETVORNIK.

TÜRKÇE

İÇ ve DIŞ MEKAN KULLANIMI için uygundur!

UYARI!

Bu ürünün güç bağlantısını, ürün ambalajı içindeyken yapmıyınız. Bağlantı kablosu tamir edilemez veya değiştirilemez. Kablo hasar görürse ürünün tamamı çöpe atılmalıdır.

DİKKAT! Boğulma tehlikesi.
Küçük çocukların ulaşamayacağı şekilde asınız.

SADECE ÜRÜNE AİT OLAN GÜVENLİK
TRANSFORMMATÖRÜNÜ KULLANINIZ.

中文

室内或室外使用！

警告！

不要在串灯尚在包装中时就接通电源。连接线不可进行修理或替换。如果连接线被损坏，则必须将整个装置丢弃。

注意！缠绕窒息危险。
请悬挂在儿童无法触及的地方。

只能使用产品专用的电源安全变压器。



繁體中文

室內外皆可使用！

警告！

在未拆開包裝的情況下，請勿將電線連接到電源。不可維修或更換連接線。如果發現電線受損，請丟棄整組燈具。

注意！可能發生纏勒的危險。

請將產品放置在幼童接觸不到的地方。

僅能使用安全變壓器做為電源供應器。

한국어

실내외 겸용!

경고!

제품이 포장된 상태에서 전원을 연결하지 마세요. 연결 케이블은 수리나 교체가 불가능합니다. 케이블이 손상된 경우 제품 전체를 폐기하세요.

경고! 목졸림 위험

어린이의 손이 닿지 않게 설치해 주세요.

본 제품에는 반드시 안전 어댑터를 연결해서 사용하세요.

日本語

室内・屋外用！

警告！

照明がパッケージの中に入ったままの状態、電源につながないでください。接続ケーブルの修理や交換はできません。ケーブルが破損した場合には製品を廃棄してください。

注意！コードやチェーンなどが首に絡み窒息するおそれがあります。

お子さまの手の届かない場所につるしてご使用ください。

付属の AC アダプター以外は使用しないでください。

BAHASA INDONESIA

Untuk PENGGUNAAN DALAM & LUAR RUANG!

PERINGATAN!

Jangan sambungkan rantai ke pemasok daya saat masih di dalam kemasan. Kabel tidak dapat dibetulkan atau diganti. Jika kabel rusak, keseluruhan pelengkap harus dibuang.

PERHATIAN! Bahaya tercekik.

Gantungkan jauh dari jangkauan anak-anak.

HANYA GUNAKAN TRAFU PENGAMAN SEBAGAI PENYALUR DAYA KE PRODUK.



BAHASA MALAYSIA

Untuk KEGUNAAN DALAM & LUAR BANGUNAN!

AMARAN!

Jangan sambungkan sambungan kepada bekalan ketika ia masih dalam pembungkusan. Kabel sambungan ini tidak boleh dibaiki atau diganti. Jika kabel rosak, keseluruhan lengkapan mestilah dilupuskan.

AWAS! Bahaya terjerut.

Letakkan ia jauh daripada kanak-kanak kecil.

GUNAKAN HANYA TRANSFORMER KESELAMATAN SEBAGAI BEKALAN UNTUK PRODUK INI.

ไทย

ใช้ได้ทั้งในบ้านและนอกบ้าน

คำเตือน!

ห้ามเสียบปลั๊ก ขณะโคมไฟยังอยู่ในกล่องบรรจุ ห้ามเปลี่ยนหรือซ่อมสายไฟ หากสายไฟเสียหายหรือชำรุดต้องทิ้ง ห้ามนำไปใช้

คำเตือน! ระวังเด็กเล่นสายไฟ
แขวนเก็บให้สูงพ้นมือเด็ก

ใช้หม้อแปลงไฟฟ้าที่ปลอดภัยสำหรับใช้กับผลิตภัณฑ์นี้เท่านั้น

عربي

للإستخدام في أماكن داخلية وخارجية!
تحذير!

لا تقم بتوصيل السلسلة بمصدر الطاقة وهي مغلقة داخل العبوة. سلك التوصيل لا يمكن إصلاحه أو استبداله. وإذا تلف السلك فيجب التخلص من التركيبة بالكامل.

تنبيه! مخاطر اختناق.
تعلق بعيداً عن متناول الأطفال.

استخدم فقط محول أمان كمصدر طاقة للمنتج.

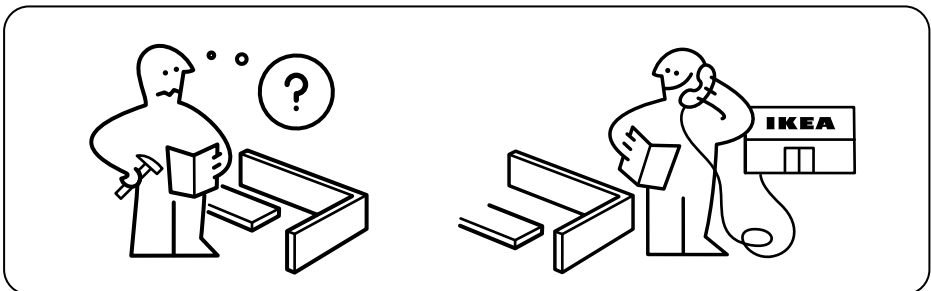

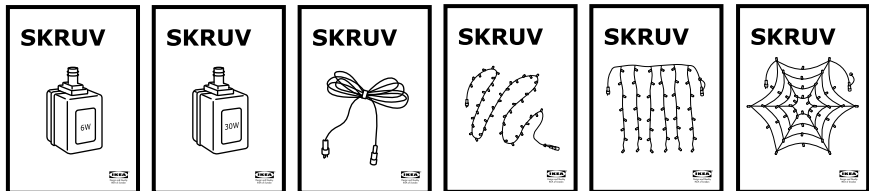
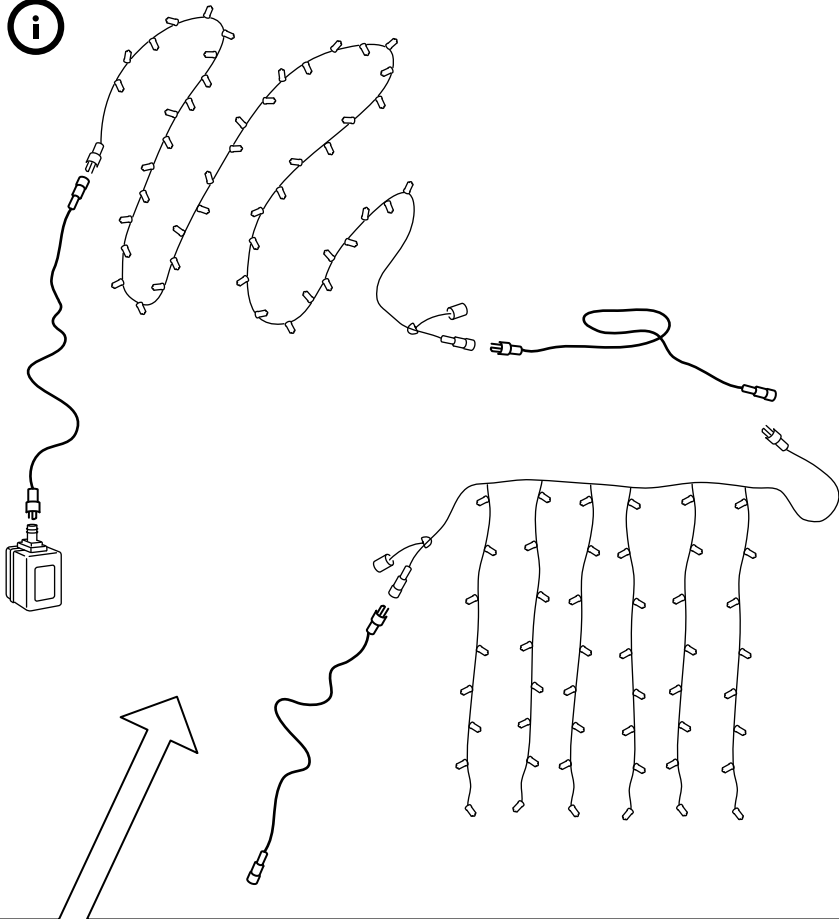

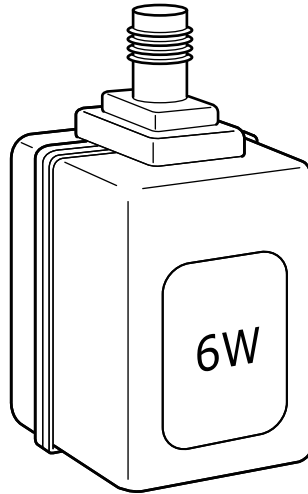

ENGLISH

Max 2 units.

DEUTSCH

Max. 2 Stück.

FRANÇAIS

2 unités maximum.

NEDERLANDS

Max. 2 stuks.

DANSK

Maks. 2 stk.

ÍSLENSKA

Hámark 2 einingar.

NORSK

Maks. 2 enheter.

SUOMI

Enint. 2 yksikköä.

SVENSKA

Max. 2 styck.

ČESKY

Max. 2 díly.

ESPAÑOL

2 unidades como máximo.

ITALIANO

Max. 2 unità.

MAGYAR

Max. 2 darab.

POLSKI

Maks. 2 moduły.

EESTI

max 2 moodulit.

LATVIEŠU

Ne vairāk par 2 vienībām.

LIETUVIŲ

Nedaugiau 2 vnt.

PORTUGUÊS

Máx.: 2 unidades.

ROMÂNĂ

Max. 2 unități.

SLOVENSKY

Max. 2 diely.

БЪЛГАРСКИ

Макс. 2 елемента.

HRVATSKI

Maks. 2 jedinice.

ΕΛΛΗΝΙΚΑ

Μέχρι 2 μονάδες.

РУССКИЙ

Макс. 2 модуля.

SRPSKI

Maks. 2 jedinice.

SLOVENŠČINA

Največ 2 kosi.

TÜRKÇE

Maksimum 2 adet.

中文

最多可容纳 2 个单元。

繁中

最多可連接 2 組燈具。

한국어

최대 2개.

日本語

最大 2 個までつなげて使用できます。

BAHASA INDONESIA

Maksimum 2 unit.

BAHASA MALAY-SIA

Maksimum 2 unit.

عربي
2 وحدات كحلقى صى.

ไทย

ต่อได้สูงสุดไม่เกิน 2 เส้น

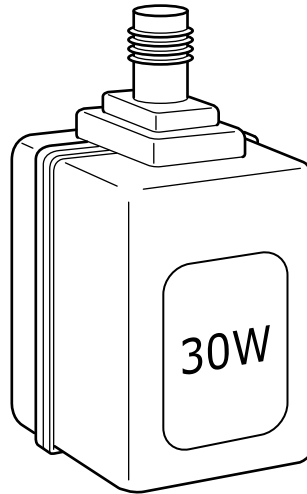

ENGLISH

Max 10 units.

DEUTSCH

Max. 10 Stück.

FRANÇAIS

10 unités maxi-
mum.

NEDERLANDS

Max. 10 stuks.

DANSK

Maks. 10 stk.

ÍSLENSKA

Hámark 10 einingar.

NORSK

Maks. 10 enheter.

SUOMI

Enint. 10 yksikköä.

SVENSKA

Max. 10 styck.

ČESKY

Max. 10 díly.

ESPAÑOL

10 unidades como
máximo.

ITALIANO

Max. 10 unità.

MAGYAR

Max. 10 darab.

POLSKI

Maks. 10 moduły.

EESTI

max 10 moodulit.

LATVIEŠU

Ne vairāk par 10
vienībām.

LIETUVIŲ

Nedaugiau 10 vnt.

PORTUGUÊS

Máx.: 10 unidades.

ROMÂNĂ

Max. 10 unități.

SLOVENSKY

Max. 10 diely.

БЪЛГАРСКИ

Макс. 10 елемента.

HRVATSKI

Maks. 10 jedinice.

ΕΛΛΗΝΙΚΑ

Μέχρι 10 μονάδες.

РУССКИЙ

Макс. 10 модуля.

SRPSKI

Maks. 10 jedinice.

SLOVENŠČINA

Največ 10 kosi.

TÜRKÇE

Maksimum 10 adet.

中文

最多容纳 10 个单
元。

繁體

最多可連接 10 組燈具。

한국어

최대 10 개.

日本語

最大 10 個までつなげ
て使用できます。

**BAHASA
INDONESIA**

Maksimum 10 unit.

**BAHASA MALAY-
SIA**

Maksimum 10 unit.

عربي
وحدات كحلقى صى.

ไทย

ต่อได้สูงสุดไม่เกิน 10
เส้น

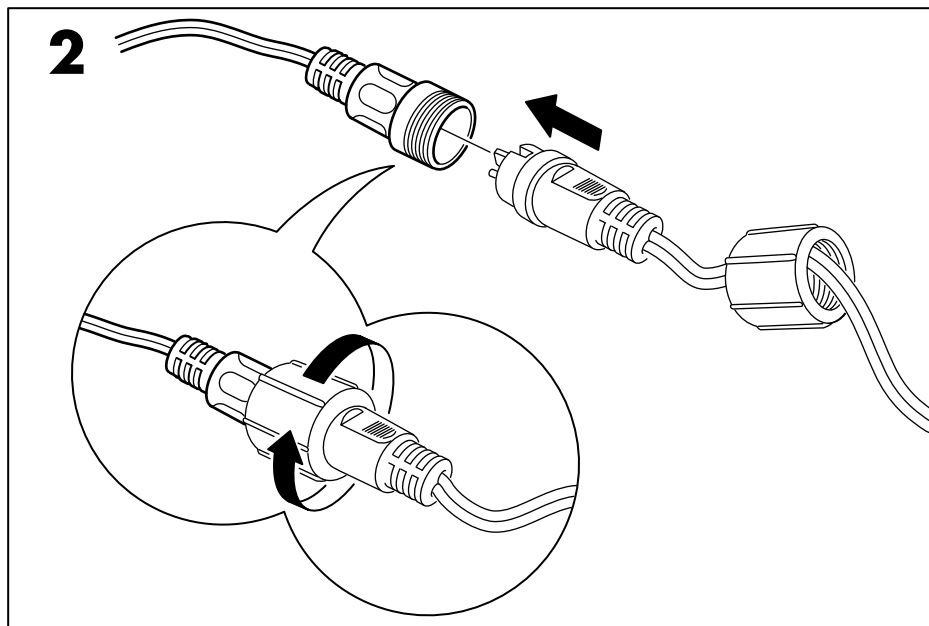
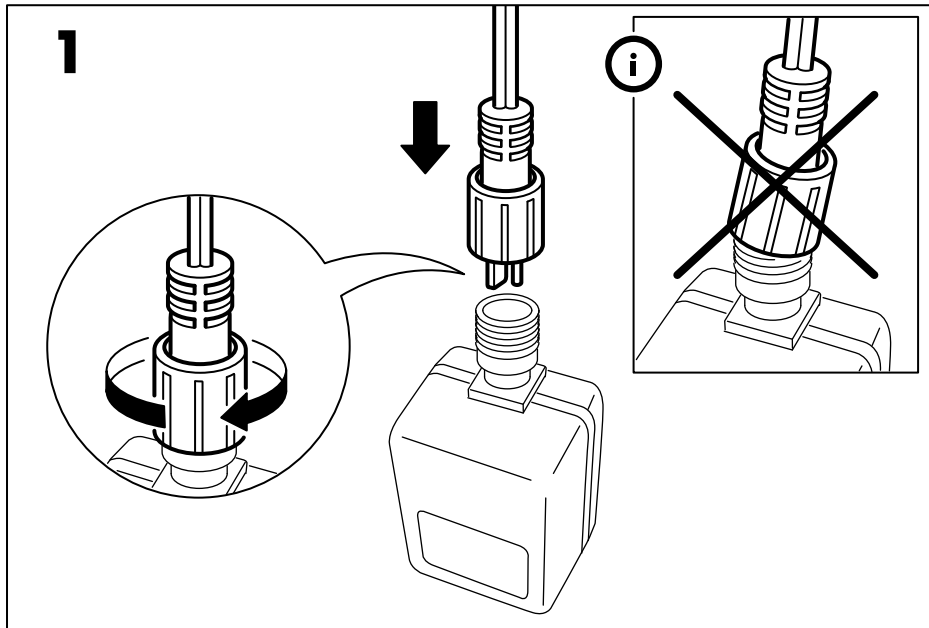

<http://ikea-club.com.ua>

<http://ikea-club.com.ua>

